



Selva **SV DK60 H1**

Selva to odpowiedź na potrzebę większego komfortu pracy, dzięki poprawie warunków akustycznych w przestrzeni biurowej typu open-space. Zapewnia możliwość spadku odczuwalnego hałasu.

SV DK60 H1 / Dane techniczne

Standard Opcja

Konstrukcja

KOD

Panel tapicerowany z metalowymi uchwytami malowanymi proszkowo (kolorystyka wg wzornika Bejot) oraz uniwersalną śrubą dociskową - dedykowane do blatów o grubościach 15 - 80mm



SV DK60 H1 / Wymiary

Wymiary mają charakter orientacyjny i mogą się różnić w zależności od wybranej konfiguracji produktu. Zawsze spełnione są wymogi normy.

wysokość: wymiar gabarytowy **H**

szerokość gabarytowa **W**

głębokość gabarytowa **L**

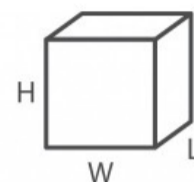
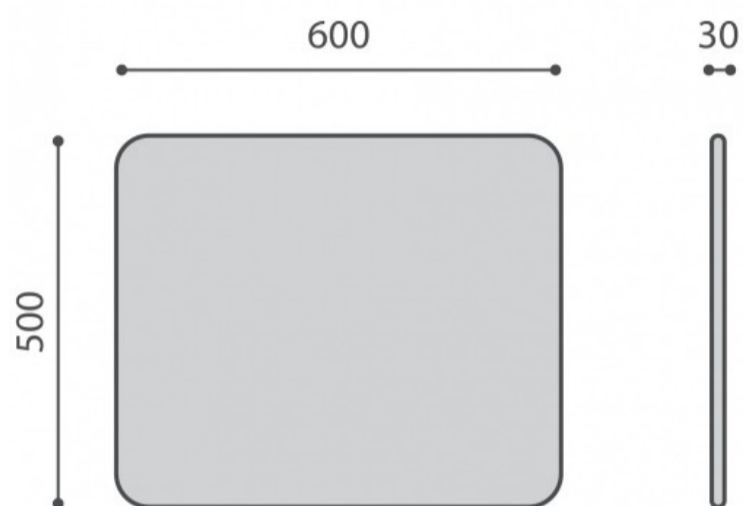

pakowane w folię
pęcherzykową

verpackt in Blasefolie,

wrapped with bubble
foil

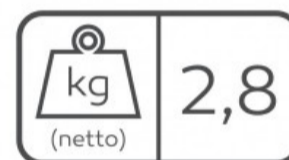

SV DK6050



Selva **SV DK60 H2**

Selva to odpowiedź na potrzebę większego komfortu pracy, dzięki poprawie warunków akustycznych w przestrzeni biurowej typu open-space. Zapewnia możliwość spadku odczuwalnego hałasu.

SV DK60 H2 / Dane techniczne

 Standard

 Opcja

Konstrukcja

KOD

Panel tapicerowany z metalowymi uchwytami malowanymi proszkowo (kolorystyka wg wzornika Bejot) oraz uniwersalną śrubą dociskową - dedykowane do blatów o grubościach 15 - 80mm



SV DK60 H2 / Wymiary

Wymiary mają charakter orientacyjny i mogą się różnić w zależności od wybranej konfiguracji produktu. Zawsze spełnione są wymogi normy.

wysokość: wymiar gabarytowy **H**

szerokość gabarytowa **W**

głębokość gabarytowa **L**

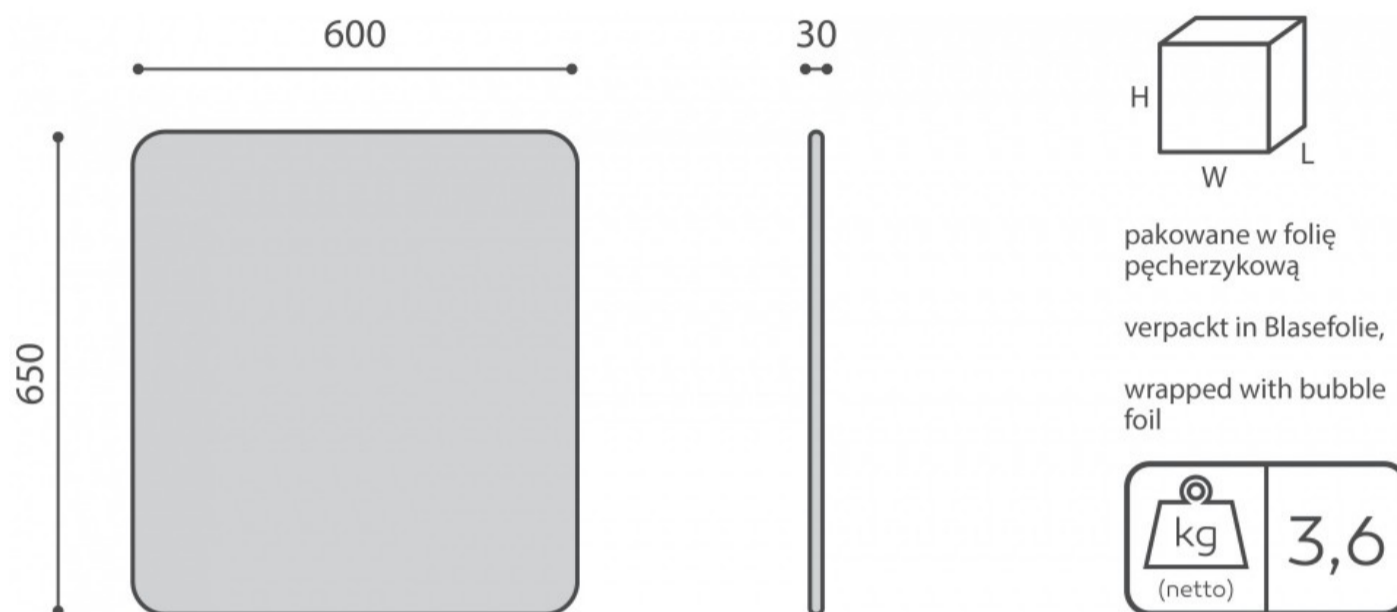

SV DK6065



Selva **SV DK80 H1**

Selva to odpowiedź na potrzebę większego komfortu pracy, dzięki poprawie warunków akustycznych w przestrzeni biurowej typu open-space. Zapewnia możliwość spadku odczuwalnego hałasu.

SV DK80 H1 / Dane techniczne

 Standard

 Opcja

Konstrukcja

KOD

Panel tapicerowany z metalowymi uchwytami malowanymi proszkowo (kolorystyka wg wzornika Bejot) oraz uniwersalną śrubą dociskową - dedykowane do blatów o grubościach 15 - 80mm



SV DK80 H1 / Wymiary

Wymiary mają charakter orientacyjny i mogą się różnić w zależności od wybranej konfiguracji produktu. Zawsze spełnione są wymogi normy.

wysokość: wymiar gabarytowy **H**

szerokość gabarytowa **W**

głębokość gabarytowa **L**

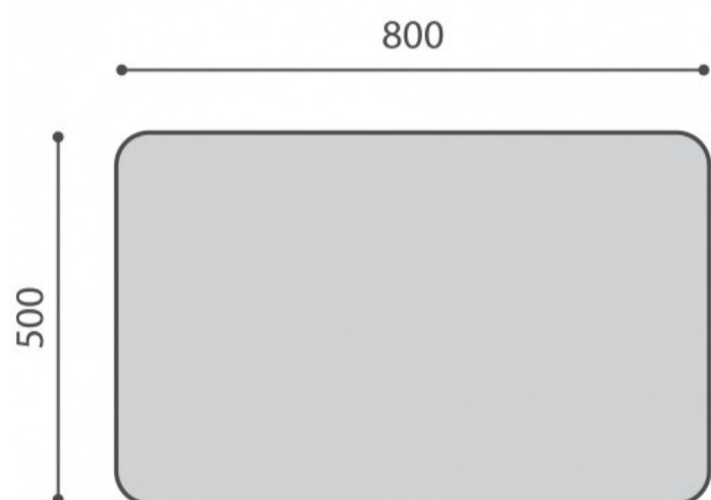

30

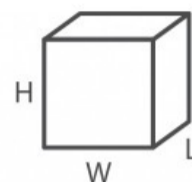

pakowane w folię
pęcherzykową

verpackt in Blasefolie,

wrapped with bubble
foil

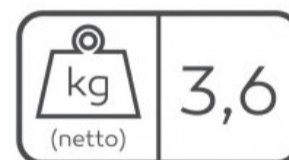

SV DK8050



Selva **SV DK80 H2**

Selva to odpowiedź na potrzebę większego komfortu pracy, dzięki poprawie warunków akustycznych w przestrzeni biurowej typu open-space. Zapewnia możliwość spadku odczuwalnego hałasu.

SV DK80 H2 / Dane techniczne

Standard Opcja

Konstrukcja

KOD

Panel tapicerowany z metalowymi uchwytami malowanymi proszkowo (kolorystyka wg wzornika Bejot) oraz uniwersalną śrubą dociskową - dedykowane do blatów o grubościach 15 - 80mm



SV DK80 H2 / Wymiary

Wymiary mają charakter orientacyjny i mogą się różnić w zależności od wybranej konfiguracji produktu. Zawsze spełnione są wymogi normy.

wysokość: wymiar gabarytowy **H**

szerokość gabarytowa **W**

głębokość gabarytowa **L**

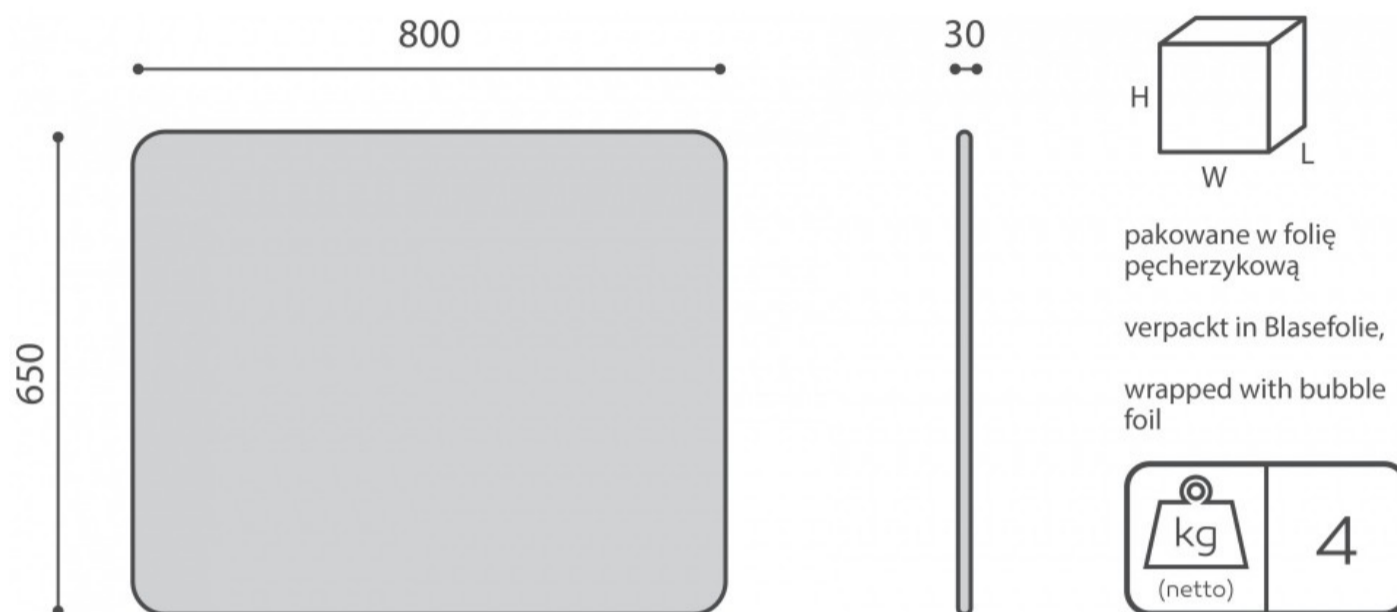

SV DK8065



Selva **SV DK140 H1**

Selva to odpowiedź na potrzebę większego komfortu pracy, dzięki poprawie warunków akustycznych w przestrzeni biurowej typu open-space. Zapewnia możliwość spadku odczuwalnego hałasu.

SV DK140 H1 / Dane techniczne

 Standard

 Opcja

Konstrukcja

KOD

Panel tapicerowany z metalowymi uchwytami malowanymi proszkowo (kolorystyka wg wzornika Bejot) oraz uniwersalną śrubą dociskową - dedykowane do blatów o grubościach 15 - 80mm



SV DK140 H1 / Wymiary

Wymiary mają charakter orientacyjny i mogą się różnić w zależności od wybranej konfiguracji produktu. Zawsze spełnione są wymogi normy.

wysokość: wymiar gabarytowy **H**

szerokość gabarytowa **W**

głębokość gabarytowa **L**

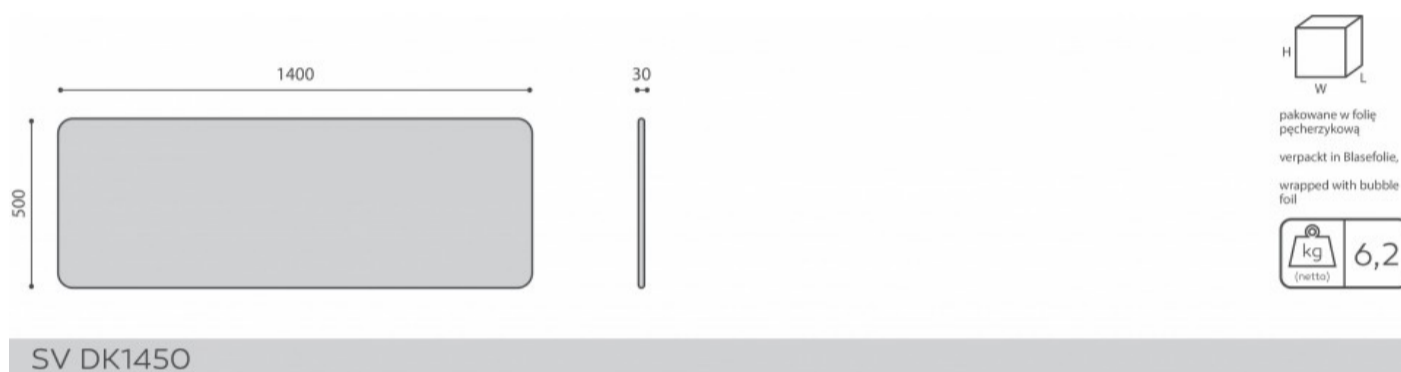



Selva SV DK140 H2

Selva to odpowiedź na potrzebę większego komfortu pracy, dzięki poprawie warunków akustycznych w przestrzeni biurowej typu open-space. Zapewnia możliwość spadku odczuwalnego hałasu.

SV DK140 H2 / Dane techniczne

 Standard

 Opcja

Konstrukcja

KOD

Panel tapicerowany z metalowymi uchwytami malowanymi proszkowo (kolorystyka wg wzornika Bejot) oraz uniwersalną śrubą dociskową - dedykowane do blatów o grubościach 15 - 80mm



SV DK140 H2 / Wymiary

Wymiary mają charakter orientacyjny i mogą się różnić w zależności od wybranej konfiguracji produktu. Zawsze spełnione są wymogi normy.

wysokość: wymiar gabarytowy **H**

szerokość gabarytowa **W**

głębokość gabarytowa **L**

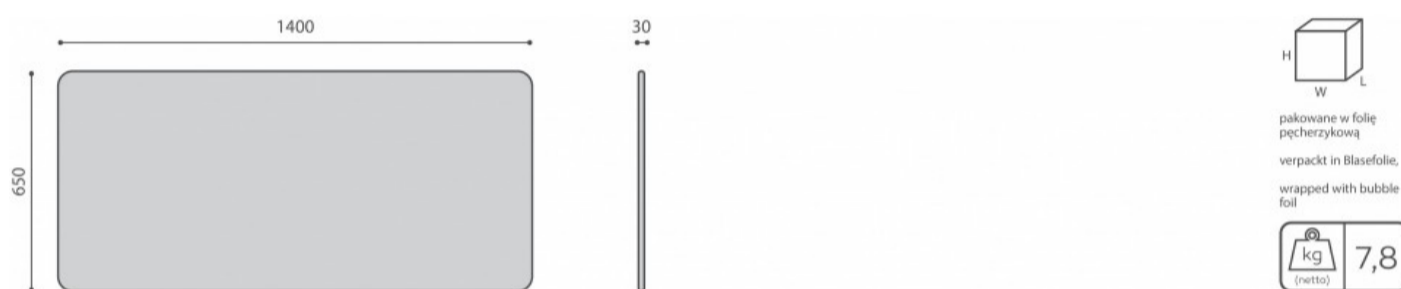

SV DK1465



Selva **SV DK160 H1**

Selva to odpowiedź na potrzebę większego komfortu pracy, dzięki poprawie warunków akustycznych w przestrzeni biurowej typu open-space. Zapewnia możliwość spadku odczuwalnego hałasu.

SV DK160 H1 / Dane techniczne

 Standard

 Opcja

Konstrukcja

KOD

Panel tapicerowany z metalowymi uchwytami malowanymi proszkowo (kolorystyka wg wzornika Bejot) oraz uniwersalną śrubą dociskową - dedykowane do blatów o grubościach 15 - 80mm



SV DK160 H1 / Wymiary

Wymiary mają charakter orientacyjny i mogą się różnić w zależności od wybranej konfiguracji produktu. Zawsze spełnione są wymogi normy.

wysokość: wymiar gabarytowy **H**

szerokość gabarytowa **W**

głębokość gabarytowa **L**

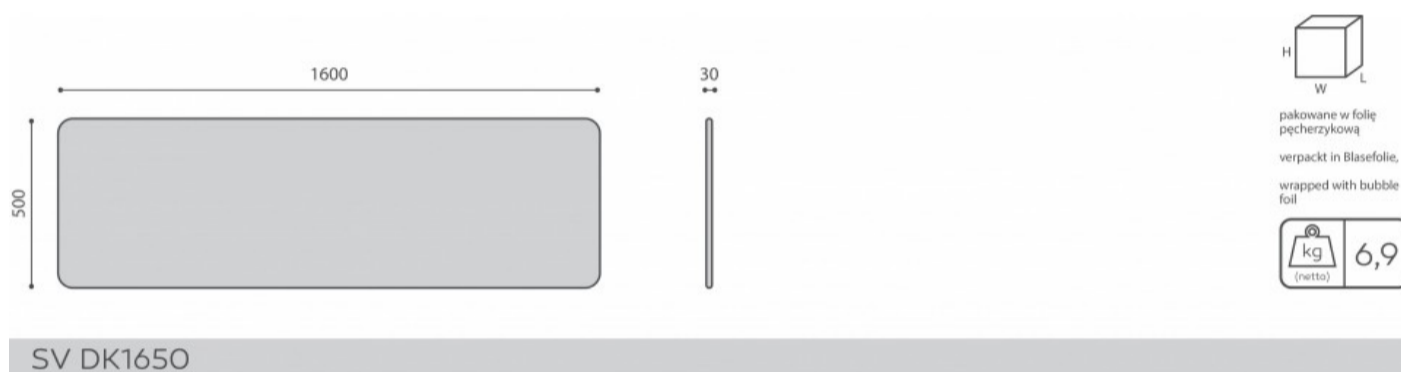



Selva **SV DK160 H2**

Selva to odpowiedź na potrzebę większego komfortu pracy, dzięki poprawie warunków akustycznych w przestrzeni biurowej typu open-space. Zapewnia możliwość spadku odczuwalnego hałasu.

SV DK160 H2 / Dane techniczne

 Standard

 Opcja

Konstrukcja

KOD

Panel tapicerowany z metalowymi uchwytami malowanymi proszkowo (kolorystyka wg wzornika Bejot) oraz uniwersalną śrubą dociskową - dedykowane do blatów o grubościach 15 - 80mm



SV DK160 H2 / Wymiary

Wymiary mają charakter orientacyjny i mogą się różnić w zależności od wybranej konfiguracji produktu. Zawsze spełnione są wymogi normy.

wysokość: wymiar gabarytowy **H**

szerokość gabarytowa **W**

głębokość gabarytowa **L**

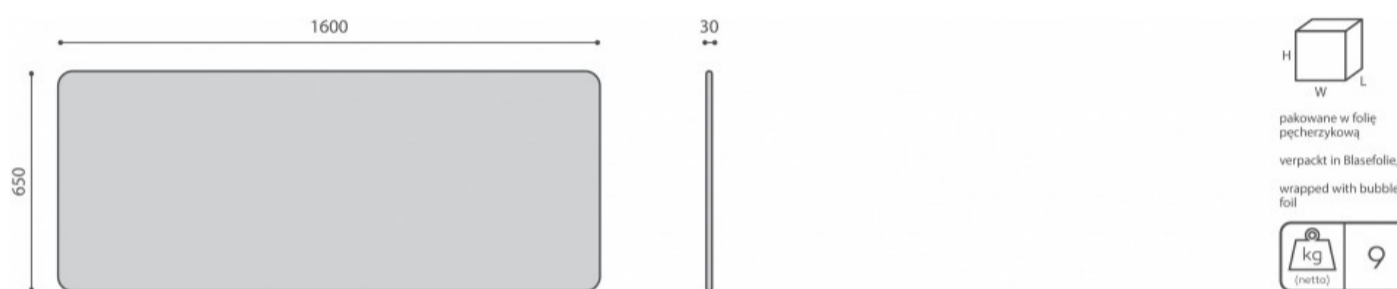

SV DK1665



Selva **SV DK180 H1**

Selva to odpowiedź na potrzebę większego komfortu pracy, dzięki poprawie warunków akustycznych w przestrzeni biurowej typu open-space. Zapewnia możliwość spadku odczuwalnego hałasu.

SV DK180 H1 / Dane techniczne

 Standard

 Opcja

Konstrukcja

KOD

Panel tapicerowany z metalowymi uchwytami malowanymi proszkowo (kolorystyka wg wzornika Bejot) oraz uniwersalną śrubą dociskową - dedykowane do blatów o grubościach 15 - 80mm



SV DK180 H1 / Wymiary

Wymiary mają charakter orientacyjny i mogą się różnić w zależności od wybranej konfiguracji produktu. Zawsze spełnione są wymogi normy.

wysokość: wymiar gabarytowy **H**

szerokość gabarytowa **W**

głębokość gabarytowa **L**

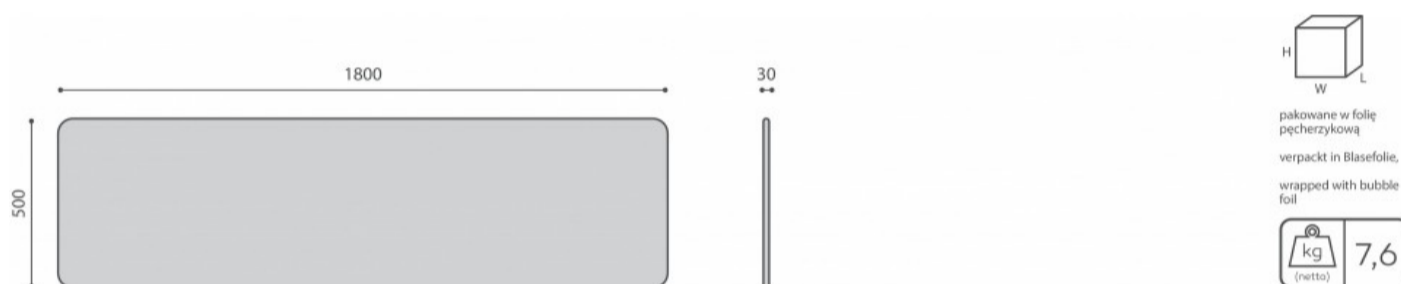

SV DK1850



Selva **SV DK180 H2**

Selva to odpowiedź na potrzebę większego komfortu pracy, dzięki poprawie warunków akustycznych w przestrzeni biurowej typu open-space. Zapewnia możliwość spadku odczuwalnego hałasu.

SV DK180 H2 / Dane techniczne

 Standard

 Opcja

Konstrukcja

KOD

Panel tapicerowany z metalowymi uchwytami malowanymi proszkowo (kolorystyka wg wzornika Bejot) oraz uniwersalną śrubą dociskową - dedykowane do blatów o grubościach 15 - 80mm



SV DK180 H2 / Wymiary

Wymiary mają charakter orientacyjny i mogą się różnić w zależności od wybranej konfiguracji produktu. Zawsze spełnione są wymogi normy.

wysokość: wymiar gabarytowy **H**

szerokość gabarytowa **W**

głębokość gabarytowa **L**

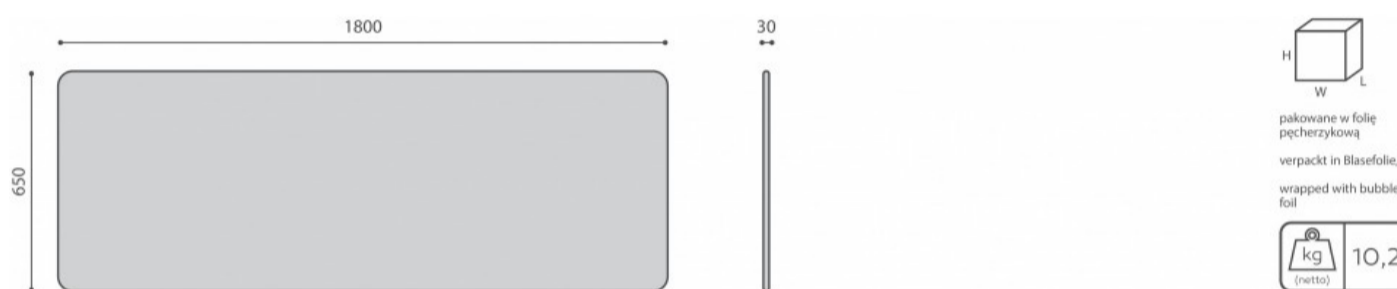

SV DK1865