

ASTERO

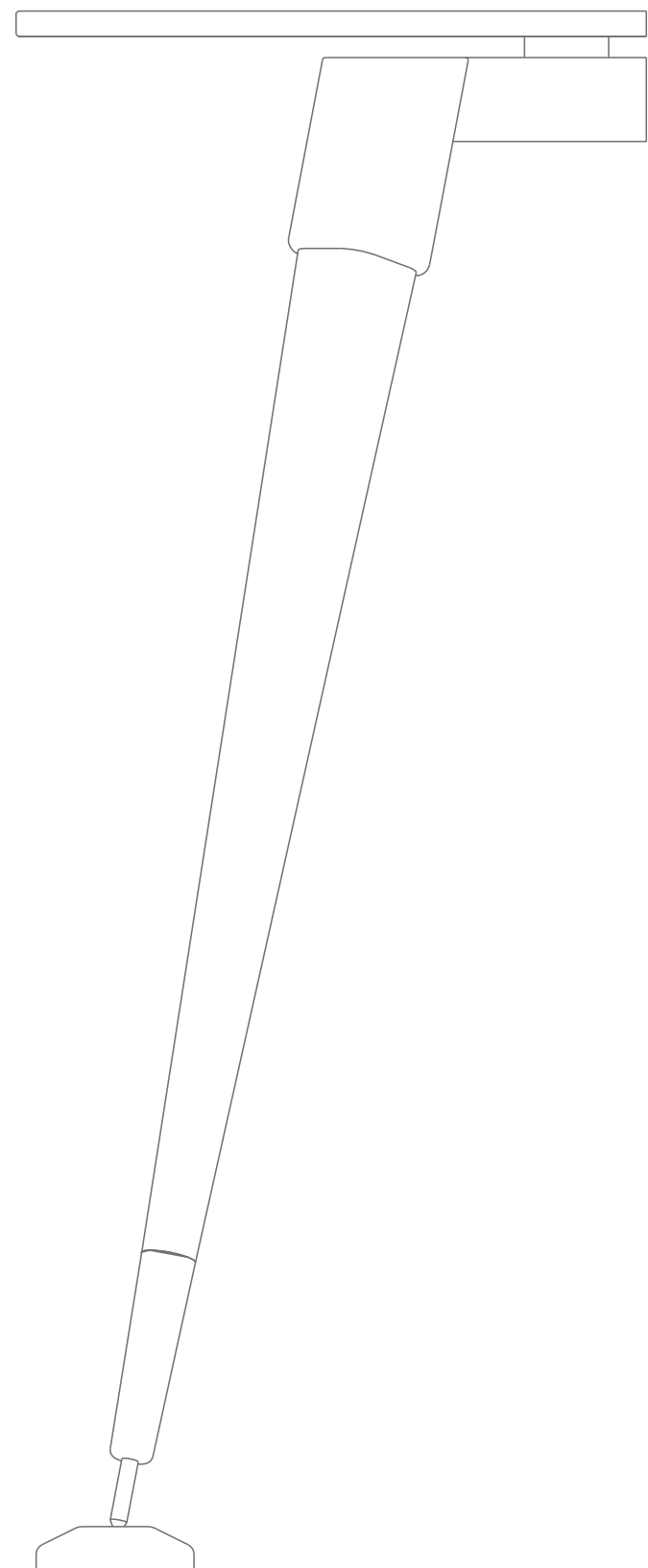

CENNIK

FURNIKO



ASTERO

v.01.00. 2014.10.01

Wstęp

ASTERO to kolekcja najwyższej jakości ponadczasowych mebli gabinetowych. Prestiżowy charakter kolekcji ASTERO podkreślają starannie dobrane materiały z jakich wykonane są meble. Użytkownik ma do wyboru szereg opcji wykończenia poszczególnych elementów szczegółowo opisanych w dalszej części katalogu. Projektowanie zestawów ASTERO w konkretnych wnętrzach ułatwią biblioteki DWG dostępne do wszystkich elementów kolekcji ASTERO.

Elementy kolekcji ASTERO

BIURKA

Biurka ASTERO dostępne są w wersji wolnostojącej na czterech drewnianych nogach mocowanych do stelaża oraz w wersji z jedną stroną biurka podpartą na komodzie podblatowej. Z uwagi na umiejscowienie przepustu kablowego należy każdorazowo określić czy biurko ma być wykonane w wersji prawej, czy lewej. Głębokość blatu biurka wynosi 100 cm, a szerokość 160, 180 i 200 cm. Blaty biurek występują w dwóch podstawowych opcjach: wykonane z paneli MDF 19mm oklejonych okleiną naturalną lub laminatem HPL (krawędzie podcięte od dołu pod kątem 60 stopni i wykończone lakierem) oraz w wykonaniu ze szkła hartowanego grubości 12mm (krawędzie obustronnie podcięte 1 mm). Wyposażeniem opcjonalnym są blendy frontowe biurek.

PROFIL BLATU OKLEINA NATURALNA / HPL

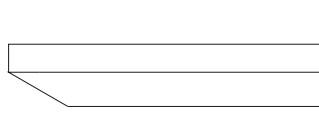

PROFIL BLATU SZKLANEGO



KOMODY PODBLATOWE

Komody podblatowe dostępne są w dwóch wariantach: jako szafka pomocnik ustawiona prostopadłe do osi biurka oraz jako komody z szufladami ustawione wzdłuż osi biurka. Narożniki korpusu w komodach podblatowych zaokrąglone są promieniem $r=8$ cm. Drzwiczki oraz szuflady wyposażone są w system zamykania "push to open". Szczegóły dotyczące systemu elektryfikacji w komodach podblatowych zawarte są w dalszej części katalogu.

KONTENERY PODBLATOWE, SZAFY I KOMODY

Podblatowe kontenery mobilne wyposażone są w trzy szuflady na wysokiej jakości prowadnicach łożyskowych. Wszystkie szuflady i drzwiczki wyposażone są w system zamykania "push to open". Szafy i komody ustawiane są na systemowych chromowanych nóżkach ASTERO. Narożniki korpusów szaf i kontenerów zaoblone są promieniem $r=1,6$ cm.

STOŁY KONFERENCYJNE

W kolekcji ASTERO dostępne są dwie linie stołów konferencyjnych. Pierwszą stanowią klasyczne stoły i stoliki konferencyjne oraz stoliki kawowe o konstrukcji nawiązującej do biurek wolnostojących. Dostępne są różne kształty i wymiary blatów.

Druga linia to Modułowe Stoły Konferencyjne ASTERO- przeznaczone do wyposażenia prestiżowych dużych sal konferencyjnych. System łączenia modułów z wykorzystaniem nóg pośrednich pozwala na zbudowanie stołów o bardzo dużych wymiarach. Moduły dostępne są w dwóch wariantach szerokości 130 i 160 cm.

Materiały

Blaty wykonane z MDF- wykończenie okleiną naturalną orzech lub dąb, powierzchnia blatu lakier półmat lub laminatem HPL (wybrane dekory z kolekcji FURNIKO)

Blaty szklane- szkło hartowane Ultra Clear (bezbarwne w masie) lakierowane od spodniej strony blatu, dostępne w dwóch wariantach powierzchni zewnętrznej: gładkie lub satyna.

Nogi biurek- w dwóch opcjach: z widocznym rysunkiem drewna wykonane z drewna dębowego lub orzechowego, powierzchnia uszlachetniona naturalnym woskiem, lub lakierowane na wybrany kolor z wysokim połyskiem. Stopki i głowice mocujące nogi do ramy biurka zawsze w wersji chromowanej.

Korpusy szaf, komód i kontenerów- wykonane z MDF lakierowanego na wybrany kolor, powierzchnia w wariantach wysoki połysk lub półmat według dostępnych opcji.

Fronty szaf, komód i kontenerów- w trzech opcjach : wykonane z MDF lakierowanego na wybrany kolor, powierzchnia w wariantach wysoki połysk lub półmat według dostępnych opcji, wykonane z MDF oklejonego okleiną naturalną dąb, orzech i lakierowane półmat, lub z płyt laminowanych w wybranych dekorach z oferty FURNIKO.

KLUCZ KODÓW ASTERO- BIURKA, BLENDEY, STOŁY KONFERENCYJNE, STOLIKI KAWOWE, MODUŁOWE STOŁY KONFERENCYJNE

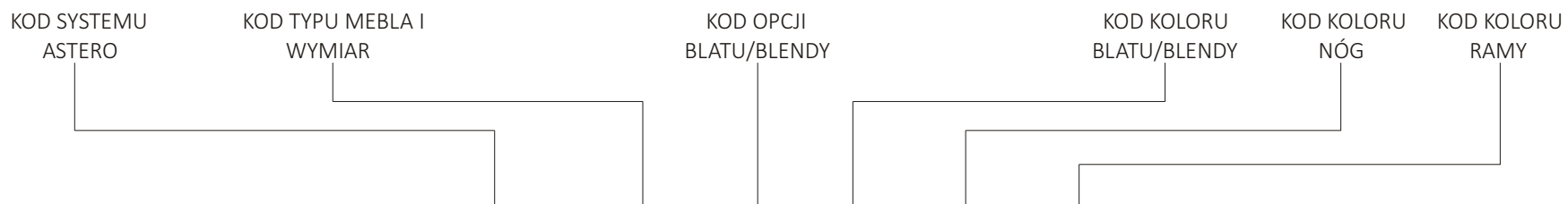

AST-B01-A-01-01-01

LEGENDA

KOD TYPU MEBLA I WYMIAR:

- B-** Biurka
- L-** Blendy biurek
- K-** Stoły konferencyjne, stoliki kawowe
- M-** Modułowe stoły konferencyjne

KOD OPCJI BLATU/BLENDY:

- A-** Blat/blenda płyta mdf w okleinie naturalnej
- B-** Blat/blenda płyta mdf oklejona laminatem hpl
- C-** Blat/blenda szkło Ultra Clear hartowane lewa strona malowana, prawa strona satynowana
- D-** Blat/blenda szkło Ultra Clear hartowane lewa strona malowana, prawa strona gładka

KOD KOLORU BLATU/BLENDY:

- OKLEINA NATURALNA
- 01-** Dąb
- 02-** Orzech
- LAMINAT HPL
- 11-** Biały (P00)
- 12-** Czarny
- 13-** Camel (P92)
- 14-** Malaga (P93)
- 91-** Dąb czekolada (P25)
- 92-** Orzech Dijon (P21)
- 93-** Orzech Aida (P22)
- 94-** Dąb Winchester (P23)
- SZKŁO
- 11-** Biały (P00)
- 12-** Czarny
- 13-** Camel (P92)
- 14-** Malaga (P93)

KOD KOLORU NÓG:

- DREWNO WOSKOWANE
- 01-** Dąb
- 02-** Orzech
- DREWNO LAKIER POŁYSK
- 11-** Biały (P00)
- 12-** Czarny
- 13-** Camel (P92)
- 14-** Malaga (P93)

KOD KOLORU RAMY:

- 01-** Biały (M00)
- 02-** Metalik grafit (M11)
- 03-** Aluminium (M05)
- 04-** Grafit (M03)

KLUCZ KODÓW ASTERO- KOMODY-KONTENERY PODBLATOWE, SZAFY, SZAFY WIZERUNKOWE, SZAFKI WISZĄCE

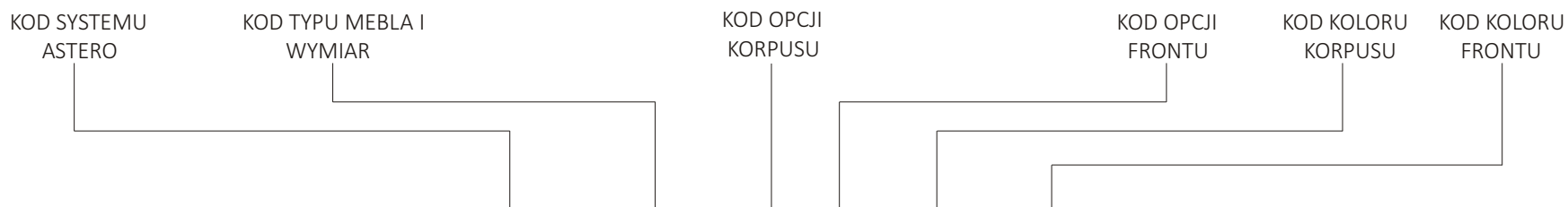

AST-P01-C-A-11-01

LEGENDA

KOD TYPU MEBLA I WYMIAR:

- P-** Komody- kontenery podblatowe
- Z-** Szafy, szafy wizerunkowe, szafki wiszące

KOD OPCJI KORPUSU:

- C-** Lakier półmat
- D-** Lakier połysk

KOD OPCJI FRONTU:

- A-** Okleina naturalna
- B-** Płyta laminowana
- C-** Płyta mdf lakierowana półmat
- D-** Płyta mdf lakierowana połysk

KOD KOLORU KORPUSU:

- 11-** Biały (P00)
- 12-** Czarny
- 13-** Camel (P92)
- 14-** Malaga (P93)

KOD KOLORU FRONTU:

- OKLEINA NATURALNA
- 01-** Dąb
- 02-** Orzech
- PŁYTA LAMINOWANA
- 11-** Biały (P00)
- 12-** Czarny
- 13-** Camel (P92)
- 14-** Malaga (P93)
- 91-** Dąb czekolada (P25)
- 92-** Orzech Dijon (P21)
- 93-** Orzech Aida (P22)
- 94-** Dąb Winchester (P23)
- MDF LAKIEROWANY
- 11-** Biały (P00)
- 12-** Czarny
- 13-** Camel (P92)
- 14-** Malaga (P93)

ASTERO- KONSTRUKCJA BIUREK WOLNOSTOJĄCYCH



ASTERO- KONSTRUKCJA BIUREK DO KOMÓD PODBLATOWYCH

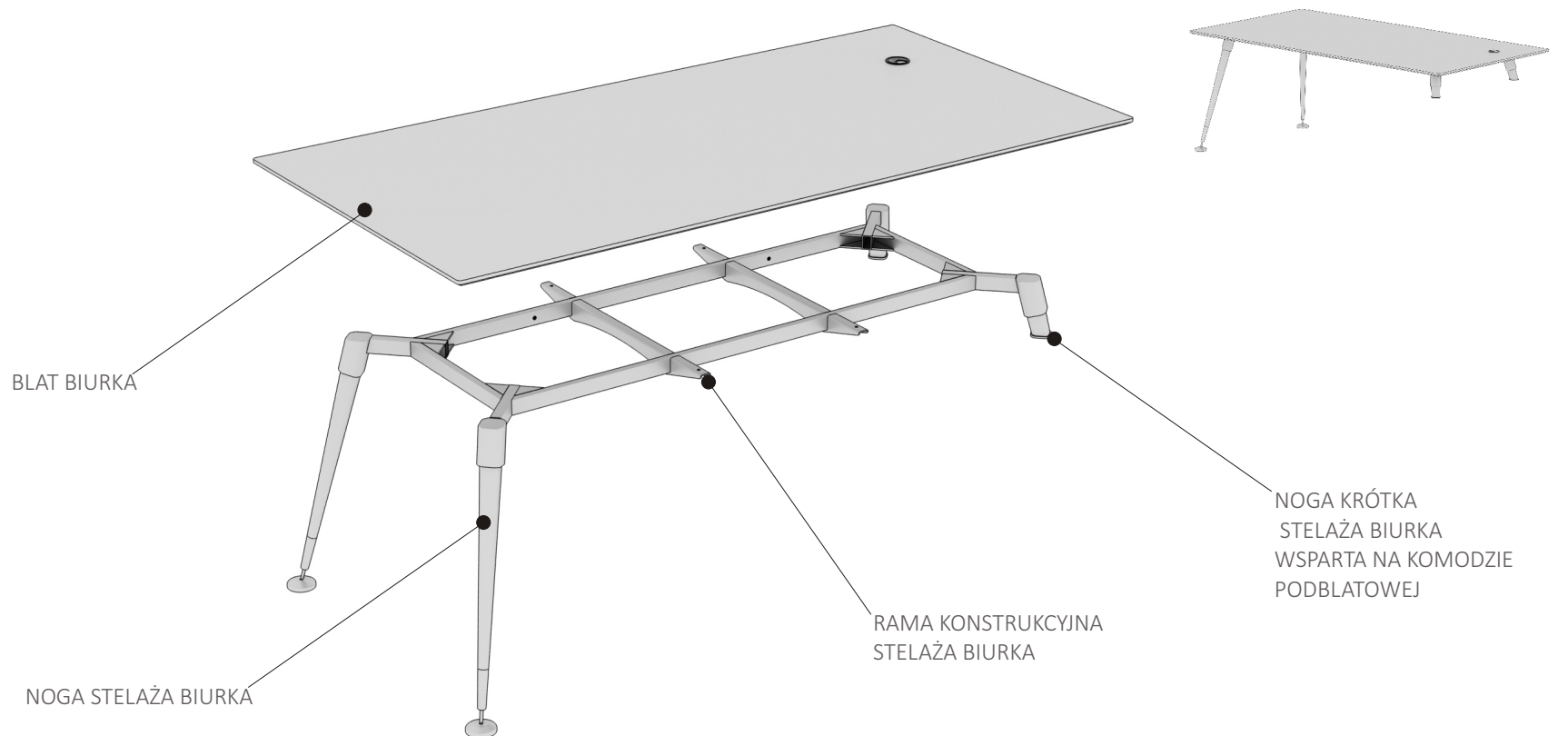

ASTERO- KONSTRUKCJA MODUŁOWEGO STOŁU KONFERENCYJNEGO

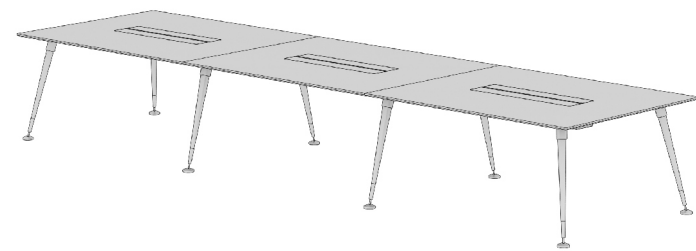

BLATY STOŁÓW WYPOSAŻONE W
DWUSKRZYDŁOWE UCHYLNE
PRZELOTKI KABLOWE

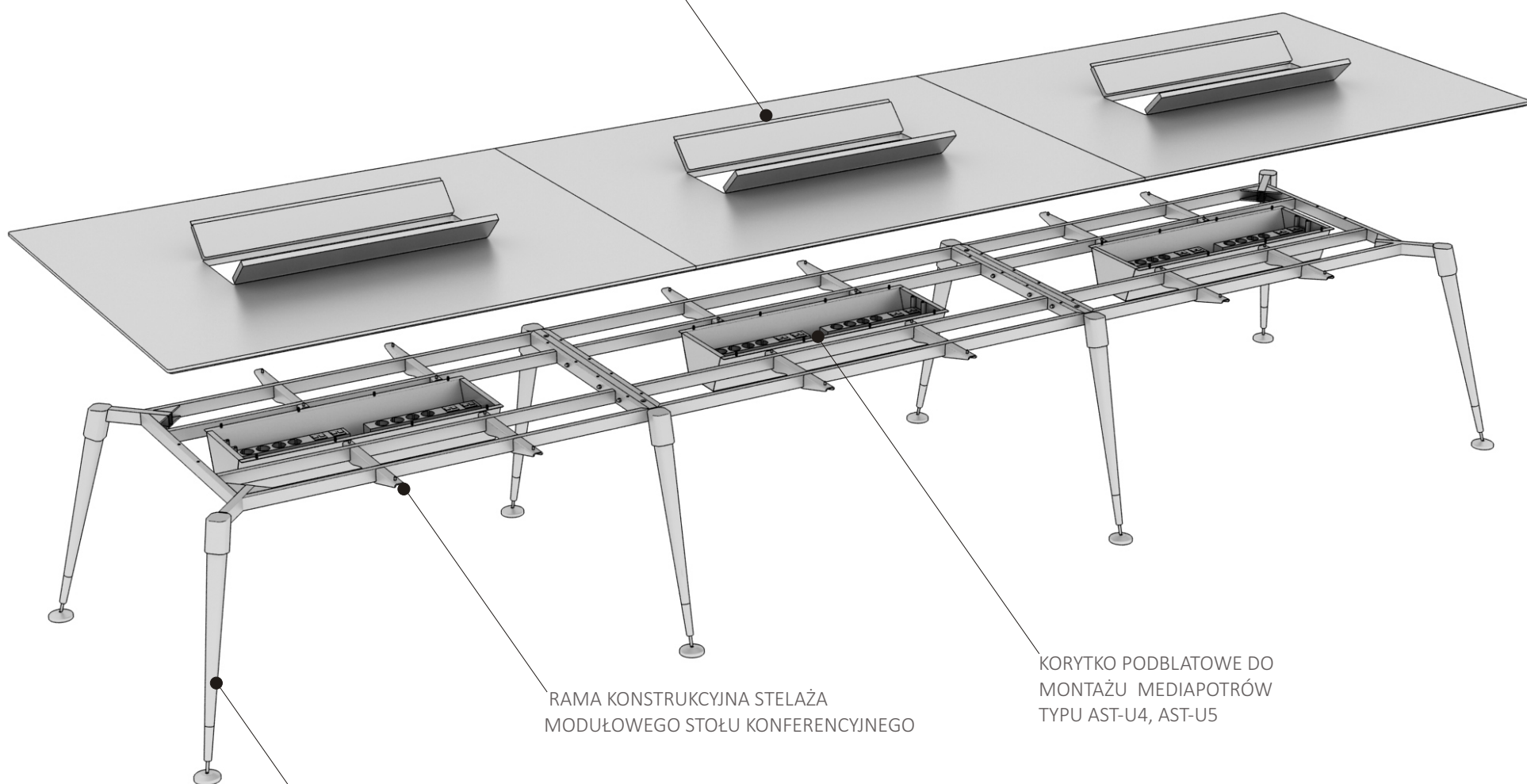

RAMA KONSTRUKCYJNA STELAŻA
MODUŁOWEGO STOŁU KONFERENCYJNEGO

KORYTKO PODBLATOWE DO
MONTAŻU MEDIAPOTRÓW
TYPY AST-U4, AST-U5

NOGA STELAŻA MODUŁOWEGO
STOŁU KONFERENCYJNEGO

ASTERO- PRZYKŁADOWE KONFIGURACJE BIUREK GABINETOWYCH

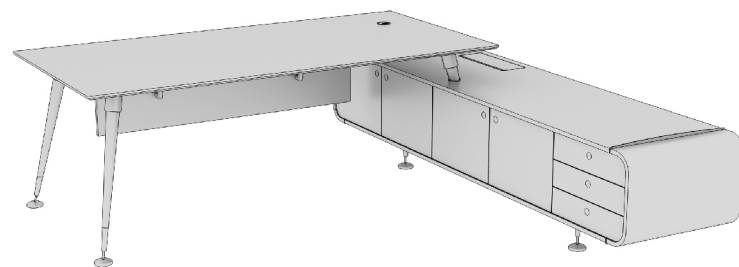

BIURKO GABINETOWE PRAWE DO
KOMODY PODBLATOWEJ AST-B14

BLENDĄ DO BIURKA Z KOMODĄ
PODBLATOWĄ "200" AST-L06

MEDIAPORT TYPU AST-U4

KOMODA PODBLATOWA
DO BIURKA PRAWEGO
AST-P01

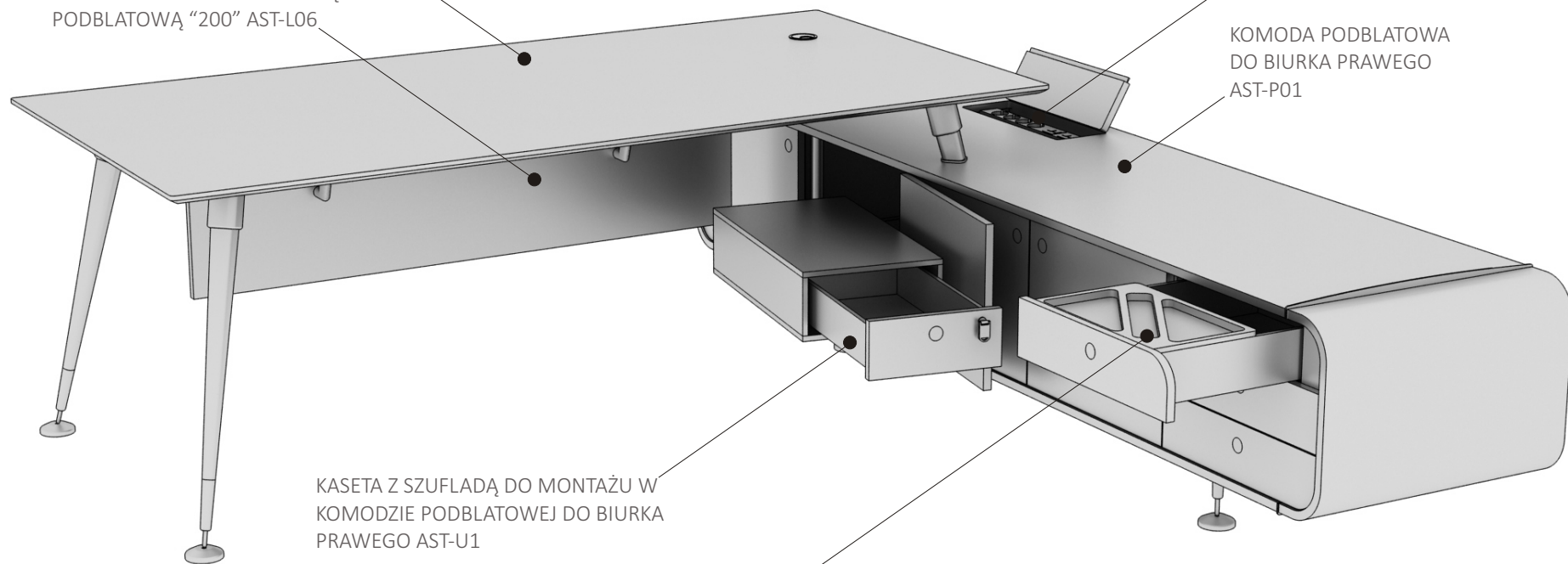

KASETA Z SZUFLADĄ DO MONTAŻU W
KOMODZIE PODBLATOWEJ DO BIURKA
PRAWEGO AST-U1

PIÓRNIK DO SZUFLADY W KOMODZIE
PODBLATOWEJ AST-U3

ASTERO- PRZYKŁADOWE KONFIGURACJE BIUREK GABINETOWYCH

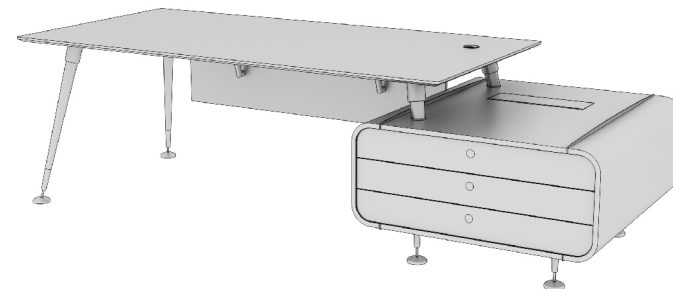

BIURKO GABINETOWE PRAWE DO
KOMODY PODBLATOWEJ AST-B14

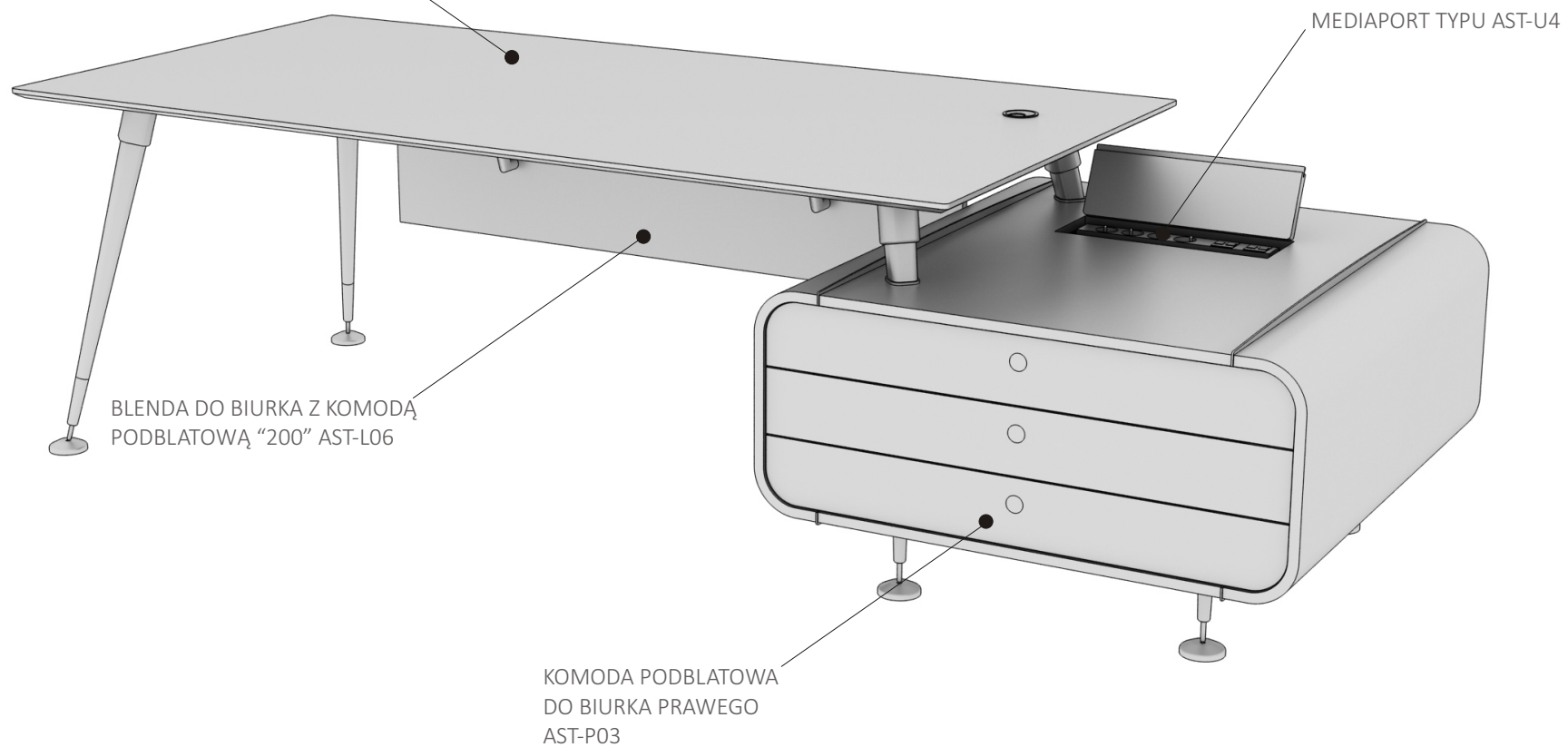

ASTERO- PRZYKŁADOWE KONFIGURACJE BIUREK GABINETOWYCH

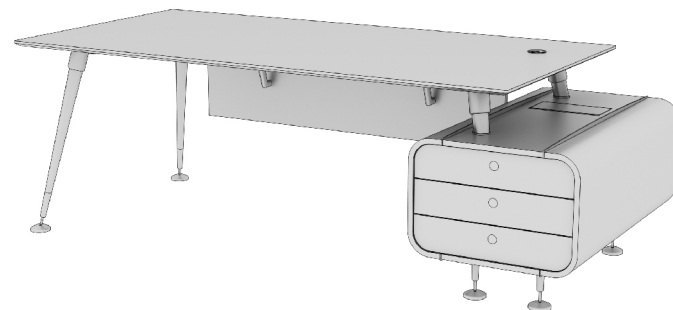

BIURKO GABINETOWE PRAWE DO
KOMODY PODBLATOWEJ AST-B14

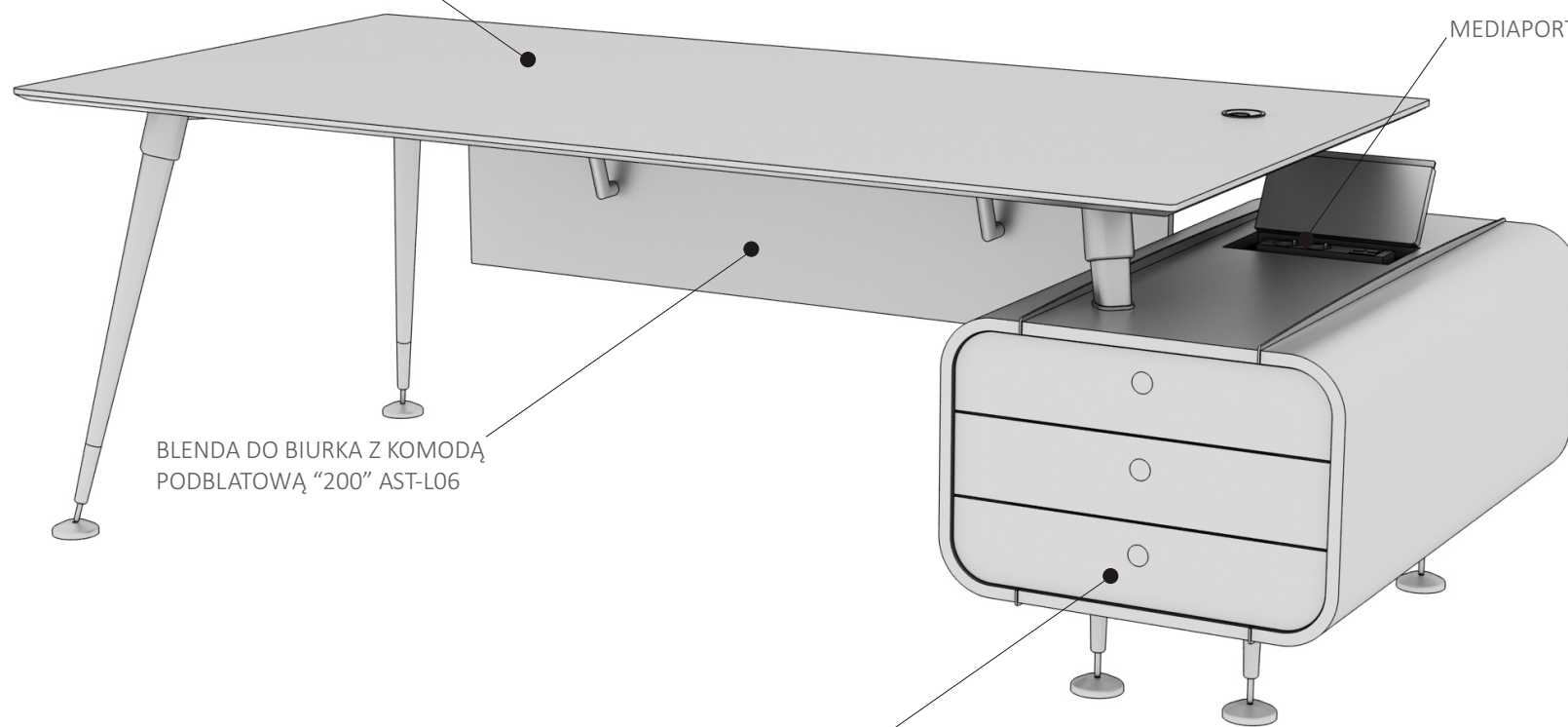

MEDIAPORT TYPU AST-U5

BLENDY DO BIURKA Z KOMODĄ
PODBLATOWĄ "200" AST-L06

KOMODA PODBLATOWA
DO BIURKA PRAWEGO
AST-P05



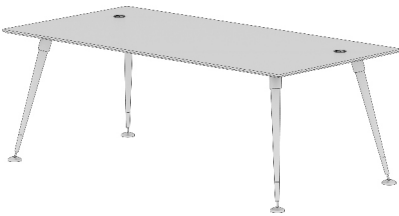
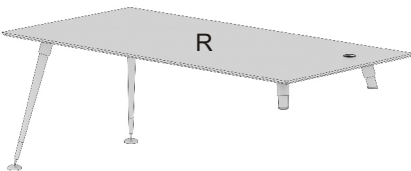



ASTERO-BIURKA

RYSUNEK	WYMIAR [CM]	SYMBOL	OPIS	OPCJE BLATU			
				A	B	C	D
	160X100X74	AST-B01-_-_-_-_-	BIURKO GABINETOWE WOLNOSTOJĄCE	6 058	5 245	8 494	8 147
	180X100X74	AST-B02-_-_-_-_-		6 175	5 319	8 685	8 287
	200X100X74	AST-B03-_-_-_-_-		6 292	5 393	8 876	8 427
	160X100X74	AST-B12-_-_-_-_-	BIURKO GABINETOWE PRAWIE DO KOMODY PODBLATOWEJ	5 428	4 615	7 864	7 517
	180X100X74	AST-B13-_-_-_-_-		5 545	4 689	8 055	7 657
	200X100X74	AST-B14-_-_-_-_-		5 662	4 763	8 246	7 797
	160X100X74	AST-B22-_-_-_-_-	BIURKO GABINETOWE LEWE DO KOMODY PODBLATOWEJ	5 428	4 615	7 864	7 517
	180X100X74	AST-B23-_-_-_-_-		5 545	4 689	8 055	7 657
	200X100X74	AST-B24-_-_-_-_-		5 662	4 763	8 246	7 797

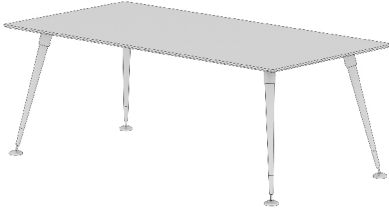

ASTERO-BLENDY

RYSUNEK	WYMIAR [CM]	SYMBOL	OPIS	OPCJE BLENDY			
				A	B	C	D
	102X12X37	AST-L01-_-_-	BLENDY BIURKA WOLNOSTOJĄCEGO "160"	680	440	1 200	1 010
	122X12X37	AST-L02-_-_-	BLENDY BIURKA WOLNOSTOJĄCEGO "180"	710	470	1 260	1 050
	142X12X37	AST-L03-_-_-	BLENDY BIURKA WOLNOSTOJĄCEGO "200"	730	490	1 310	1 090
	94X12X37	AST-L04-_-_-	BLENDY DO BIURKA Z KOMODĄ PODBLATOWĄ "160"	665	420	1 180	990
	114X12X37	AST-L05-_-_-	BLENDY DO BIURKA Z KOMODĄ PODBLATOWĄ "180"	695	450	1 240	1 030
	134X12X37	AST-L06-_-_-	BLENDY DO BIURKA Z KOMODĄ PODBLATOWĄ "200"	715	470	1 290	1 070

ASTERO-STOŁY KONFERENCYJNE, STOLIKI KAWOWE

RYSUNEK	WYMIAR [CM]	SYMBOL	OPIS	OPCJE BLATU			
				A	B	C	D
	160X100X74	AST-K01-__-__-__	STÓŁ KONFERENCYJNY	5 885	5 072	8 321	7 974
	180X100X74	AST-K02-__-__-__		6 002	5 146	8 512	8 114
	200X100X74	AST-K03-__-__-__		6 119	5 220	8 703	8 254
	100X100X74	AST-K04-__-__-__	STÓŁ KONFERENCYJNY	4 832	4 184	6 984	6 714
	120X120X74	AST-K05-__-__-__		5 066	4 332	7 366	6 994
	120X120X74	AST-K06-__-__-__	STÓŁ KONFERENCYJNY- PRZYSTOSOWANY DO MONTAŻU I ROZPROWADZENIA ELEKTRYFIKACJI	5 566	4 832	x	x
	FI 100X74	AST-K07-__-__-__	STÓŁ KONFERENCYJNY	4 882	4 234	7 134	6 864
	FI 120X74	AST-K08-__-__-__		5 116	4 382	7 516	7 144
	FI80X42	AST-K09-__-__-__	STOLIK KAWOWY OKRĄGŁY	2 291	1 967	3 417	3 282
	80X80X42	AST-K10-__-__-__	STOLIK KAWOWY KWADRAT	2 399	2 075	3 525	3 390



ASTERO-STOŁY KONFERENCYJNE, STOLIKI KAWOWE

RYSUNEK	WYMIAR [CM]	SYMBOL	OPIS	OPCJE BLATU			
				A	B	C	D
	89X83X42	AST-K11-_-_-_-_-	STOLIK KAWOWY TRÓJĄTNY	2 506	2 182	3 632	3 497
	120X80X42	AST-K12-_-_-_-_-	STOLIK KAWOWY PROSTOKĄT	2 545	2 221	3 671	3 536

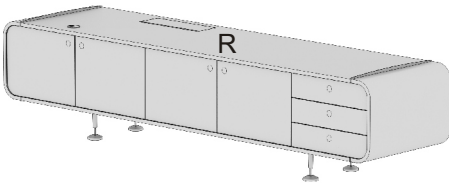
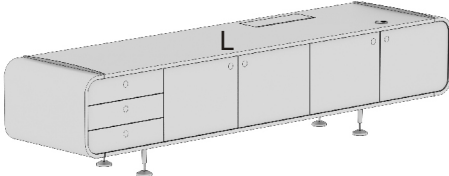
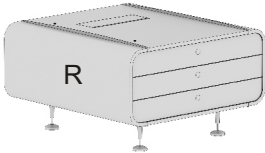

ASTERO-KOMODY PODBLATOWE, KONTENERY PODBLATOWE

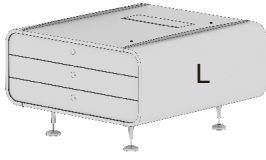
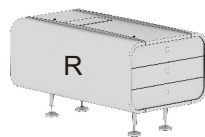
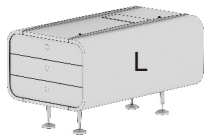
RYSUNEK	WYMIAR [CM]	SYMBOL	OPIS	OPCJE FRONTÓW			
				A	B	C	D
	243X60X56	AST-P01-C-_-_-_-_-	KOMODA PODBLATOWA DO BIURKA PRAWEGO-KORPUS <u>LAKIER PÓŁMAT</u>	9 341	7 912	8 846	9 121
		AST-P01-D-_-_-_-_-	KOMODA PODBLATOWA DO BIURKA PRAWEGO-KORPUS <u>LAKIER POŁYSK</u>	10 385	8 956	9 890	10 165
	243X60X56	AST-P02-C-_-_-_-_-	KOMODA PODBLATOWA DO BIURKA LEWEGO-KORPUS <u>LAKIER PÓŁMAT</u>	9 341	7 912	8 846	9 121
		AST-P02-D-_-_-_-_-	KOMODA PODBLATOWA DO BIURKA LEWEGO-KORPUS <u>LAKIER POŁYSK</u>	10 385	8 956	9 890	10 165
	96X100X56	AST-P03-C-_-_-_-_-	KOMODA PODBLATOWA DO BIURKA PRAWEGO-KORPUS <u>LAKIER PÓŁMAT</u>	7 940	6 725	7 519	7 753
		AST-P03-D-_-_-_-_-	KOMODA PODBLATOWA DO BIURKA PRAWEGO-KORPUS <u>LAKIER POŁYSK</u>	8 827	7 613	8 407	8 640

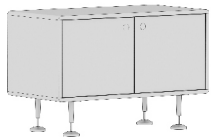
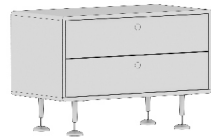
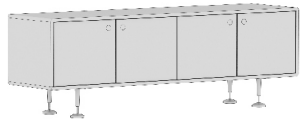
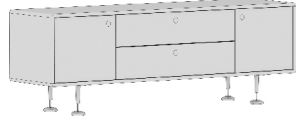
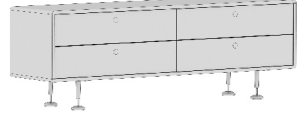

ASTERO- KOMODY PODBLATOWE, KONTENERY PODBLATOWE

RYSUNEK	WYMIAR [CM]	SYMBOL	OPIS	OPCJE FRONTÓW			
				A	B	C	D
	96X100X56	AST-P04-C-__-__-__	KOMODA PODBLATOWA DO BIURKA LEWEGO- KORPUS <u>LAKIER PÓŁMAT</u>	7 940	6 725	7 519	7 753
		AST-P04-D-__-__-__	KOMODA PODBLATOWA DO BIURKA LEWEGO- KORPUS <u>LAKIER POŁYSK</u>	8 827	7 613	8 407	8 640
	59X100X56	AST-P05-C-__-__-__	KOMODA PODBLATOWA DO BIURKA PRAWEGO- KORPUS <u>LAKIER PÓŁMAT</u>	6 726	5 697	6 369	6 567
		AST-P05-D-__-__-__	KOMODA PODBLATOWA DO BIURKA PRAWEGO- KORPUS <u>LAKIER POŁYSK</u>	7 477	6 448	7 121	7 319
	59X100X56	AST-P06-C-__-__-__	KOMODA PODBLATOWA DO BIURKA LEWEGO- KORPUS <u>LAKIER PÓŁMAT</u>	6 726	5 697	6 369	6 567
		AST-P06-D-__-__-__	KOMODA PODBLATOWA DO BIURKA LEWEGO- KORPUS <u>LAKIER POŁYSK</u>	7 477	6 448	7 121	7 319
	43X60X60	AST-P07-C-__-__-__	KONTENER PODBLATOWY- KORPUS <u>LAKIER PÓŁMAT</u>	3 363	2 848	3 185	3 284
		AST-P07-D-__-__-__	KONTENER PODBLATOWY- KORPUS <u>LAKIER POŁYSK</u>	3 739	3 224	3 560	3 659
	43X80X60	AST-P08-C-__-__-__	KONTENER PODBLATOWY- KORPUS <u>LAKIER PÓŁMAT</u>	3 830	3 244	3 627	3 740
		AST-P08-D-__-__-__	KONTENER PODBLATOWY- KORPUS <u>LAKIER POŁYSK</u>	4 258	3 672	4 055	4 168

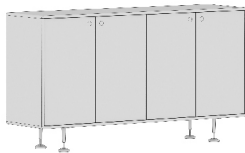
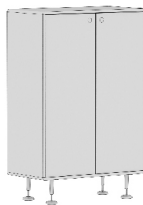
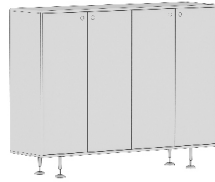
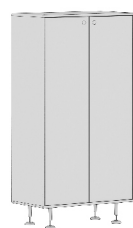

ASTERO-SZAFY, SZAFY WIZERUNKOWE, SZAFKI WISZĄCE

RYSUNEK	WYMIAR [CM]	SYMBOL	OPIS	OPCJE FRONTÓW			
				A	B	C	D
	83,6X43X55,5 (1 OH)	AST-Z01-C-__-__-__	KOMODA GABINETOWA- KORPUS <u>LAKIER PÓŁMAT</u>	2 419	2 216	2 357	2 524
		AST-Z01-D-__-__-__	KOMODA GABINETOWA- KORPUS <u>LAKIER POŁYSK</u>	2 709	2 507	2 647	2 815
	83,6X43X55,5	AST-Z02-C-__-__-__	KOMODA GABINETOWA- KORPUS <u>LAKIER PÓŁMAT</u>	3 218	3 015	3 156	3 323
		AST-Z02-D-__-__-__	KOMODA GABINETOWA- KORPUS <u>LAKIER POŁYSK</u>	3 508	3 306	3 446	3 614
	163,6X43X55,5 (1 OH)	AST-Z03-C-__-__-__	KOMODA GABINETOWA- KORPUS <u>LAKIER PÓŁMAT</u>	4 150	3 795	4 042	4 334
		AST-Z03-D-__-__-__	KOMODA GABINETOWA- KORPUS <u>LAKIER POŁYSK</u>	4 625	4271	4 517	4 810
	163,6X43X55,5 (1 OH)	AST-Z04-C-__-__-__	KOMODA GABINETOWA- KORPUS <u>LAKIER PÓŁMAT</u>	4 985	4 630	4 877	5 169
		AST-Z04-D-__-__-__	KOMODA GABINETOWA- KORPUS <u>LAKIER POŁYSK</u>	5 460	5 106	5 352	5 645
	163,6X43X55,5	AST-Z05-C-__-__-__	KOMODA GABINETOWA- KORPUS <u>LAKIER PÓŁMAT</u>	5 940	5 585	5 832	6 124
		AST-Z05-D-__-__-__	KOMODA GABINETOWA- KORPUS <u>LAKIER POŁYSK</u>	6 415	6 061	6 307	6 600
	83,6X43X91 (2 OH)	AST-Z06-C-__-__-__	SZAFKA GABINETOWA- KORPUS <u>LAKIER PÓŁMAT</u>	3 040	2 685	2 932	3 224
		AST-Z06-D-__-__-__	SZAFKA GABINETOWA- KORPUS <u>LAKIER POŁYSK</u>	3 409	3 055	3 301	3 594

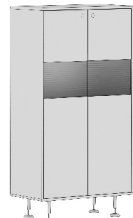

ASTERO-SZAFY, SZAFY WIZERUNKOWE, SZAFKI WISZĄCE

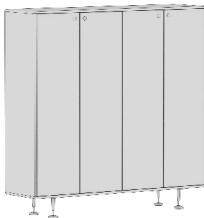
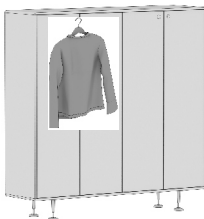
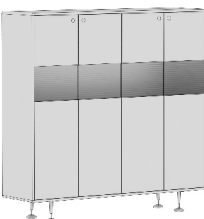
RYSUNEK	WYMIAR [CM]	SYMBOL	OPIS	OPCJE FRONTÓW			
				A	B	C	D
	163,6X43X91 (2 OH)	AST-Z07-C-__-__-__	SZAFKA GABINETOWA-KORPUS <u>LAKIER PÓŁMAT</u>	5 140	4 482	4 939	5 483
		AST-Z07-D-__-__-__	SZAFKA GABINETOWA-KORPUS <u>LAKIER POŁYSK</u>	5 694	5 036	5 494	6 037
	83,6X43X126 (3 OH)	AST-Z08-C-__-__-__	SZAFKA GABINETOWA-KORPUS <u>LAKIER PÓŁMAT</u>	3 970	3 464	3 816	4 234
		AST-Z08-D-__-__-__	SZAFKA GABINETOWA-KORPUS <u>LAKIER POŁYSK</u>	4 418	3 912	4 264	4 682
	163,6X43X126 (3 OH)	AST-Z09-C-__-__-__	SZAFKA GABINETOWA-KORPUS <u>LAKIER PÓŁMAT</u>	5 980	5 018	5 687	6 481
		AST-Z09-D-__-__-__	SZAFKA GABINETOWA-KORPUS <u>LAKIER POŁYSK</u>	6 613	5 652	6 321	7 115
	83,6X43X161,5 (4 OH)	AST-Z10-C-__-__-__	SZAFKA GABINETOWA-KORPUS <u>LAKIER PÓŁMAT</u>	4 550	3 892	4 349	4 893
		AST-Z10-D-__-__-__	SZAFKA GABINETOWA-KORPUS <u>LAKIER POŁYSK</u>	5 078	4 420	4 877	5 421
	83,6X43X161,5	AST-Z11-C-__-__-__	SZAFKA GABINETOWA-UBRANIOWA - KORPUS <u>LAKIER PÓŁMAT</u>	4 370	3 712	4 169	4 713
		AST-Z11-D-__-__-__	SZAFKA GABINETOWA-UBRANIOWA - KORPUS <u>LAKIER POŁYSK</u>	4 898	4 240	4 697	5 241
	83,6X43X161,5 (4 OH)	AST-Z12-C-__-__-__	SZAFKA GABINETOWA WITRYNA-KORPUS <u>LAKIER PÓŁMAT</u>	4 980	4 322	4 779	5 323
		AST-Z12-D-__-__-__	SZAFKA GABINETOWA WITRYNA-KORPUS <u>LAKIER POŁYSK</u>	5 508	4 850	5 307	5 851

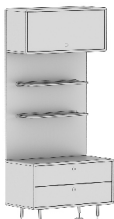
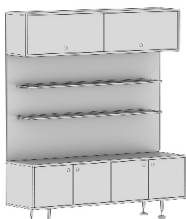
ASTERO-SZAFY, SZAFY WIZERUNKOWE, SZAFKI WISZĄCE

RYSUNEK	WYMIAR [CM]	SYMBOL	OPIS	OPCJE FRONTÓW			
				A	B	C	D
	163,6X43X161,5 (4 OH)	AST-Z13-C-__-__-__	SZAFKA GABINETOWA- KORPUS <u>LAKIER PÓŁMAT</u>	7 390	6 125	7 005	8 050
		AST-Z13-D-__-__-__	SZAFKA GABINETOWA- KORPUS <u>LAKIER POŁYSK</u>	8 102	6 837	7 717	8 762
	163,6X43X161,5 (4 OH)	AST-Z14-C-__-__-__	SZAFKA GABINETOWA UBRANIOWO-AKTOWA- KORPUS <u>LAKIER PÓŁMAT</u>	7 210	5 945	6 825	7 870
		AST-Z14-D-__-__-__	SZAFKA GABINETOWA UBRANIOWO-AKTOWA- KORPUS <u>LAKIER POŁYSK</u>	7 922	6 657	7 537	8 582
	163,6X43X161,5 (4 OH)	AST-Z15-C-__-__-__	SZAFKA GABINETOWA WITRYNA- KORPUS <u>LAKIER PÓŁMAT</u>	7 640	6 375	7 255	8 300
		AST-Z15-D-__-__-__	SZAFKA GABINETOWA WITRYNA- KORPUS <u>LAKIER POŁYSK</u>	8 352	7 087	7 967	9 012
	83,6X43X185,5	AST-Z16-C-__-__-__	SZAFKA GABINETOWA WIZERUNKOWA- KORPUS <u>LAKIER PÓŁMAT</u>	5 450	5 045	5 326	5 661
		AST-Z16-D-__-__-__	SZAFKA GABINETOWA WIZERUNKOWA- KORPUS <u>LAKIER POŁYSK</u>	6 004	5 599	5 881	6 215
	83,6X43X185,5	AST-Z17-C-__-__-__	SZAFKA GABINETOWA WIZERUNKOWA- KORPUS <u>LAKIER PÓŁMAT</u>	6 120	5 715	5 996	5 331
		AST-Z17-D-__-__-__	SZAFKA GABINETOWA WIZERUNKOWA- KORPUS <u>LAKIER POŁYSK</u>	6 674	6 269	6 551	6 885
	163,6X43X185,5	AST-Z18-C-__-__-__	SZAFKA GABINETOWA WIZERUNKOWA- KORPUS <u>LAKIER PÓŁMAT</u>	8 250	7 440	8 003	8 672
		AST-Z18-D-__-__-__	SZAFKA GABINETOWA WIZERUNKOWA- KORPUS <u>LAKIER POŁYSK</u>	9 015	8 206	8 769	9 438

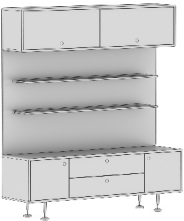
ASTERO-SZAFY, SZAFY WIZERUNKOWE, SZAFKI WISZĄCE

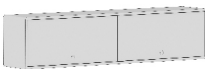
RYSUNEK	WYMIAR [CM]	SYMBOL	OPIS	OPCJE FRONTÓW			
				A	B	C	D
	163,6X43X185,5	AST-Z19-C-__-__-__	SZAFKA GABINETOWA WIZERUNKOWA-KORPUS <u>LAKIER PÓŁMAT</u>	8 990	8 180	8 743	9 412
		AST-Z19-D-__-__-__	SZAFKA GABINETOWA WIZERUNKOWA-KORPUS <u>LAKIER POŁYSK</u>	9 755	8 946	9 509	10 178
	163,6X43X185,5	AST-Z20-C-__-__-__	SZAFKA GABINETOWA WIZERUNKOWA-KORPUS <u>LAKIER PÓŁMAT</u>	9 750	8 940	9 503	10 172
		AST-Z20-D-__-__-__	SZAFKA GABINETOWA WIZERUNKOWA-KORPUS <u>LAKIER POŁYSK</u>	10 515	9 706	10 269	10 938
	83,6X30X37,6	AST-Z21-C-__-__-__	SZAFKA GABINETOWA WISZĄCA-KORPUS <u>LAKIER PÓŁMAT</u>	1 490	1 287	1 428	1 595
		AST-Z21-D-__-__-__	SZAFKA GABINETOWA WISZĄCA-KORPUS <u>LAKIER POŁYSK</u>	1 674	1 472	1 613	1 780
	163,6X30X37,6	AST-Z22-C-__-__-__	SZAFKA GABINETOWA WISZĄCA-KORPUS <u>LAKIER PÓŁMAT</u>	2 400	2 096	2 307	2 558
		AST-Z22-D-__-__-__	SZAFKA GABINETOWA WISZĄCA-KORPUS <u>LAKIER POŁYSK</u>	2 716	2 413	2 624	2 875





ASTERO- MODUŁOWE STOŁY KONFERENCYJNE

RYSUNEK	WYMIAR [CM]	SYMBOL	OPIS	OPCJE BLATU			
				A	B	C	D
	160X130X74	AST-M01-__-__-__-__	STÓŁ KONFERENCYJNY	6 316	5 417	x	x
	160X130X74	AST-M02-__-__-__-__	STÓŁ KONFERENCYJNY- PRZYSTOSOWANY DO MONTAŻU I ROZPROWADZENIA ELEKTRYFIKACJI	6 756	5 857	x	x
	320X130X74	AST-M03-__-__-__-__	MODUŁOWY STÓŁ KONFERENCYJNY	11 444	9 646	x	x
	320X130X74	AST-M04-__-__-__-__	MODUŁOWY STÓŁ KONFERENCYJNY- PRZYSTOSOWANY DO MONTAŻU I ROZPROWADZENIA ELEKTRYFIKACJI	12 236	10 438	x	x
	480X130X74	AST-M05-__-__-__-__	MODUŁOWY STÓŁ KONFERENCYJNY	16 334	13 637	x	x
	480X130X74	AST-M06-__-__-__-__	MODUŁOWY STÓŁ KONFERENCYJNY- PRZYSTOSOWANY DO MONTAŻU I ROZPROWADZENIA ELEKTRYFIKACJI	17 478	14 781	x	x



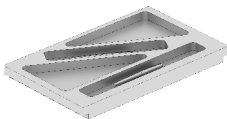

ASTERO- MODUŁOWE STOŁY KONFERENCYJNE

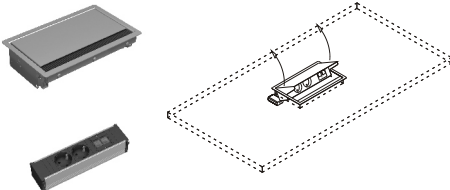
RYSUNEK	WYMIAR [CM]	SYMBOL	OPIS	OPCJE BLATU			
				A	B	C	D
	160X160X74	AST-M07-__-__-__-__	STÓŁ KONFERENCYJNY	6 632	x	x	x
	160X160X74	AST-M08-__-__-__-__	STÓŁ KONFERENCYJNY- PRZYSTOSOWANY DO MONTAŻU I ROZPROWADZENIA ELEKTRYFIKACJI	7 072	6 173	x	x
	320X160X74	AST-M09-__-__-__-__	MODUŁOWY STÓŁ KONFERENCYJNY	12 076	x	x	x
	320X160X74	AST-M10-__-__-__-__	MODUŁOWY STÓŁ KONFERENCYJNY- PRZYSTOSOWANY DO MONTAŻU I ROZPROWADZENIA ELEKTRYFIKACJI	12 868	11 070	x	x
	480X160X74	AST-M11-__-__-__-__	MODUŁOWY STÓŁ KONFERENCYJNY	17 282	x	x	x
	480X160X74	AST-M12-__-__-__-__	MODUŁOWY STÓŁ KONFERENCYJNY- PRZYSTOSOWANY DO MONTAŻU I ROZPROWADZENIA ELEKTRYFIKACJI	18 426	15 729	x	x

ASTERO- AKCESORIA UZUPEŁNIAJĄCE

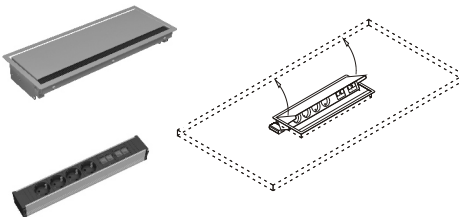
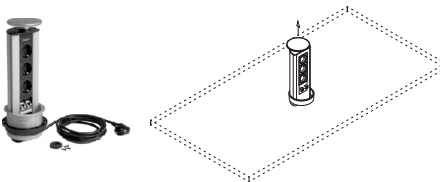
RYSUNEK	WYMIAR [CM]	SYMBOL	OPIS	
	31,5X58X15	AST-U1	KASETA Z SZUFLADĄ DO MONTAŻU W KOMODZIE PODBLATOWEJ DO BIURKA PRAWEGO TYPU- AST-P01	1 620
	31,5X58X15	AST-U2	KASETA Z SZUFLADĄ DO MONTAŻU W KOMODZIE PODBLATOWEJ DO BIURKA LEWEGO TYPU- AST-P02	1 620
	37,5X23X3	AST-U3	PIÓRNIK DO SZUFLADY W KOMODZIE PODBLATOWEJ TYPU AST-P01, AST-P02	320
	35,5x5x4,5	AST-U4	MEDIAPORT DO KOMÓD PODBLATOWYCH I MODUŁOWYCH STOŁÓW KONFERENCYJNYCH Wyposażenie: -4x230V, 4xRJ45 -przewód zasilający 3m	624
	21x5x4,5	AST-U5	MEDIAPORT DO KOMÓD PODBLATOWYCH I MODUŁOWYCH STOŁÓW KONFERENCYJNYCH Wyposażenie: -2x230V, 2xRJ45 -przewód zasilający 3m	480
	25X15X6	AST-U6	MEDIAPORT Z GNAZDAMI OBROTOWY DO STOŁÓW KONFERENCYJNYCH Wyposażenie: -2x230V, 2xRJ45 -przewód zasilający 3m	950

ASTERO- AKCESORIA UZUPEŁNIAJĄCE

RYSUNEK	WYMIAR [CM]	SYMBOL	OPIS	
	39X15X6	AST-U7	PORT Z GNIAZDAMI OBROTOWY DO STOŁÓW KONFERENCYJNYCH Wyposażenie: -4x230V, 4xRJ45 -przewód zasilający 3m	1 470
	FI11X27	AST-U8	MEDIAPORT Z GNIAZDAMI WYSUWANYMI DO STOŁÓW KONFERENCYJNYCH Wyposażenie: - 3x230V, 2xRJ45 -przewód zasilający 3m	829
		AST-U9	OŚWIETLENIE 2 PUNKTOWE LED Z WYŁĄCZNIKIEM POJEMNOŚCIOWYM DO MONTAŻU W SZAFIE Z WITRYNĄ TYPU AST-Z12	290
		AST-U10	OŚWIETLENIE 4 PUNKTOWE LED Z WYŁĄCZNIKIEM POJEMNOŚCIOWYM DO MONTAŻU W SZAFIE Z WITRYNĄ TYPU AST-Z15	380
		AST-U11	LAMPKA BIURKOWA SOLUS LED Wyposażenie: -żarówka fluorescencyjna 15W -rodzaj żarówki E27 -długość przewodu zasilającego 1,8m	985