

P-SQUARE P-ROUND

CENNIK NETTO [PLN] 2018

WSTĘP

Biurka w systemie P-SQUARE i P-ROUND posiadają konstrukcję na stelażu ramowym. Blaty biurek przytwierdzone są do metalowej ramy, do której z kolei montowane są nogi. Dzięki takiemu rozwiązaniu otrzymujemy stabilną konstrukcję.

Ze względu na kształt nogi mamy do dyspozycji:

-P-SQUARE- nogi o przekroju kwadratu 40x40 mm,

-P-ROUND- nogi okrągłe o średnicy 50mm.

KONSTRUKCJA BIUREK

Rama w biurkach jest obwodowa zamknięta, wykonana z kształtownika o przekroju prostokąta 40x20 mm.

STELAŻ DLA BIUREK Z BLATEM POJEDYNCZYM

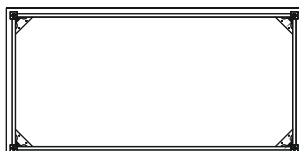

STELAŻ DLA BIUREK Z BLATEM PODWÓJNYM - BENCH 2-OSOBOWY

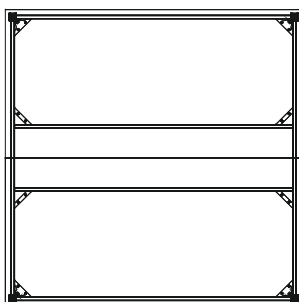

STELAŻ DLA BIUREK Z BLATEM PODWÓJNYM - BENCH 4-OSOBOWY

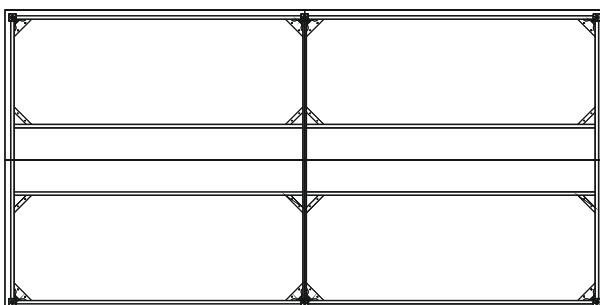

STELAŻ DLA BIUREK Z BLATEM PODWÓJNYM - BENCH 6-OSOBOWY

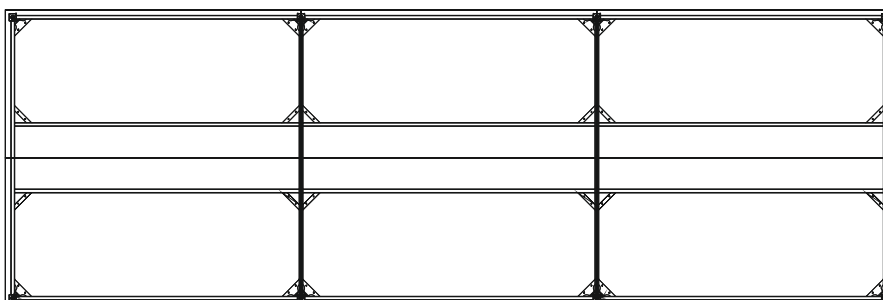

OPCJE WYKOŃCZENIA STELAŻA

OPCJA - 0 - regulacja poziomu w zakresie 2cm,

OPCJA - 1 - regulacja wysokości 69-81cm,

OPCJA - 2 - stelaż na kółkach FI 75mm, 2 kółka z hamulcem, 2 kółka bez hamulca.

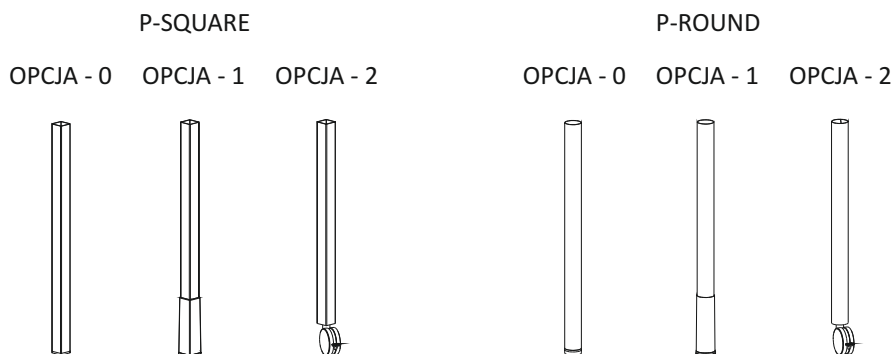

KOLORY OSŁON DLA WYKOŃCZENIA STELAŻA DLA OPCJI - 1

- BIAŁY - dedykowany dla M00, M12
- SZARY - dedykowany dla M03, M05, chrom
- CZARNY - dedykowany dla M13, M14

BLATY DO P-SQUARE P-ROUND

- płyta wiórowa trójwarstwowa obustronnie melaminowana gr. 25mm,
- krawędzie oklejane obrzeżem ABS gr. 2mm,
- kolorystyka blatów i obrzeży wg wzornika Furniko.

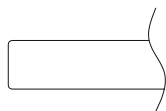

TKANINY

Panele tapicerowane - wszystkie rodzaje

I Grupa Cenowa: Cara, Evo, Next,

II Grupa Cenowa: Sprint, Xtreme,

III Grupa Cenowa: Blazer, Synergy,

IV Grupa Cenowa: Synergy Channel

Szczegóły dotyczące właściwości tkanin oraz pełna kolorystyka znajdują się w oddzielnym wzorniku tkanin Furniko. Wzornik jest dostępny do pobrania w wersji cyfrowej pod adresem: <http://www.furniko.pl/do-pobrania/>

KOLORYSTYKA STELAŻY

Stelaże systemu P-SQUARE i P-ROUND lakierowane są proszkowo w kolorach:

- M00 biały (drobna struktura),
- M12 biały (gładka struktura),
- M03 grafit (drobna struktura),
- M05 aluminium (gładka struktura),
- M11 metalik grafit (gładka struktura),
- M13 czarny (gładka struktura),
- M14 RAW stal surowa szlifowana pokryta lakierem bezbarwnym połysk (gładka struktura).

Nogi do biurek mogą występować w opcji chromowanej (dopłata).

OPCJE PROWADZENIA OKABLOWANIA W BLATACH

- bez przepustu kablowego

- w standardzie dla systemu P-SQUARE, P-ROUND - blaty nie są wyposażone w przepust kablowy.

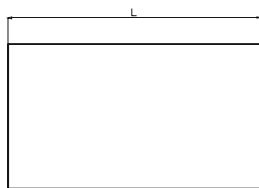

- EU P60-..., EU P80-... - 1 przepust kablowy Ø60mm lub Ø80mm

- montowany pośrodku blatu 100mm od przedniej krawędzi.

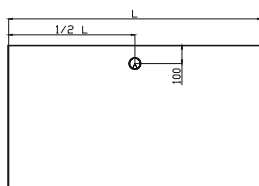

- EU P60-..., EU P80-... - 2 przepusty kablowe Ø60mm lub Ø80mm

- dla biurek z blatem pojedynczym: montowane po 135mm od przedniej i bocznej krawędzi blatu,

- dla biurek z blatem podwójnym: montowane po 100mm od przedniej i bocznej krawędzi blatu.

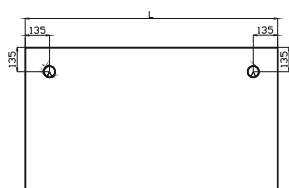

- SCALLOUP-1 - dedykowane dla biurek wyłącznie z blatem podwójnym

- profilowane wycięcie do prowadzenia kabli, bez względu na szerokość blatu zaczyna się 250mm od krawędzi blatu biurka, głębokość wycięcia 58mm.

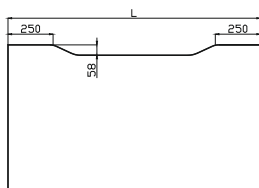

- SCALLOUP-2 - dedykowane dla biurek wyłącznie z blatem podwójnym

- profilowane wycięcie do prowadzenia kabli, bez względu na szerokość blatu - długość SCALLOPU-2 wynosi 420mm, głębokość wycięcia 58mm.

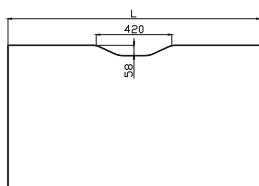

PRZYKŁADOWY ZESTAW BIURKA Z BLATEM POJEDYNCZYM

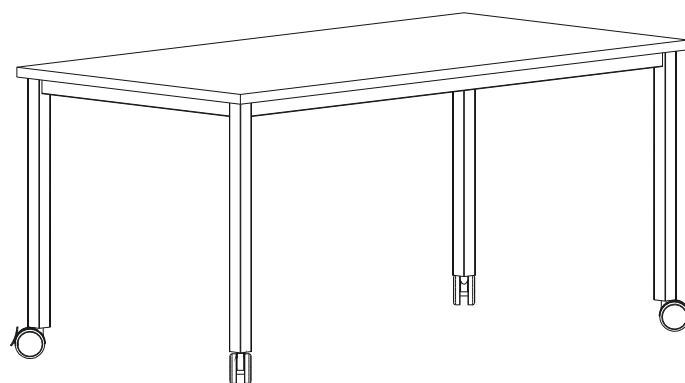
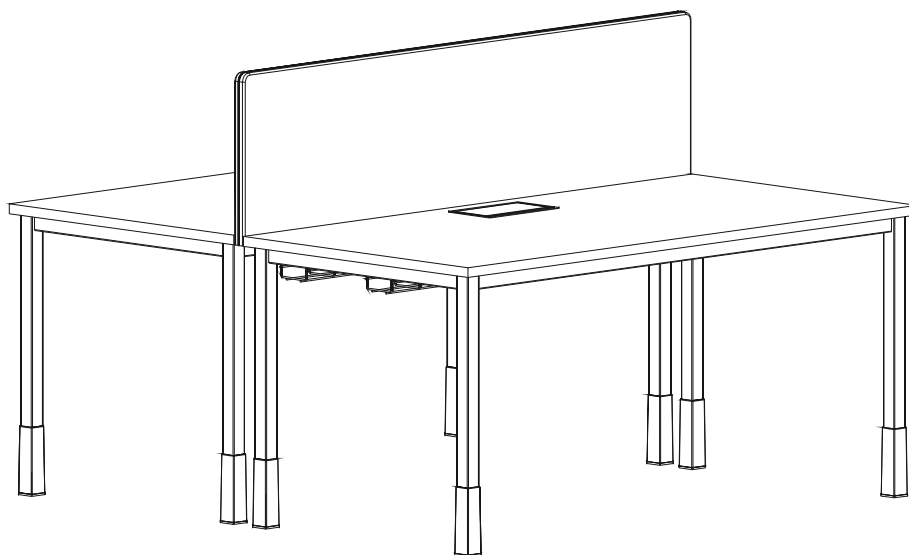
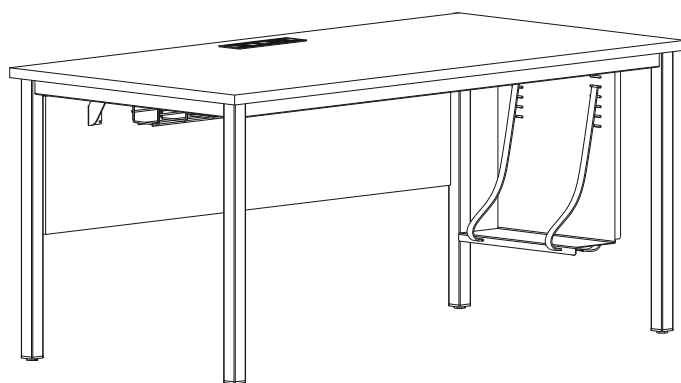

PRZYKŁADOWY ZESTAW BIURKA Z BLATEM PODWÓJNYM

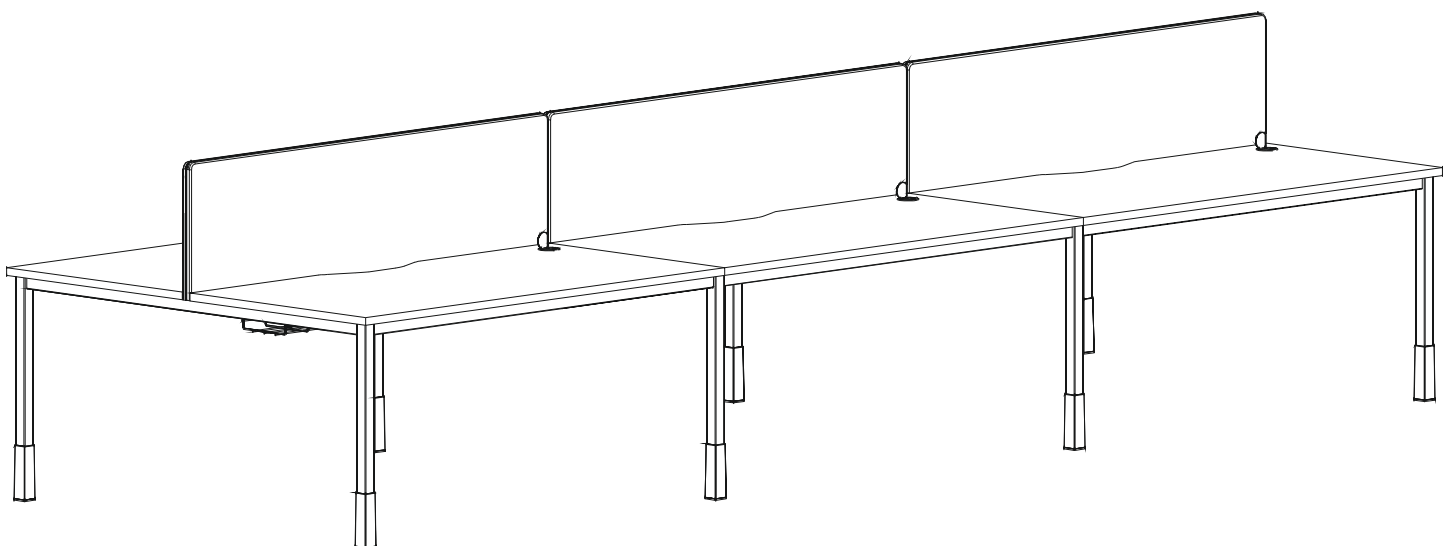
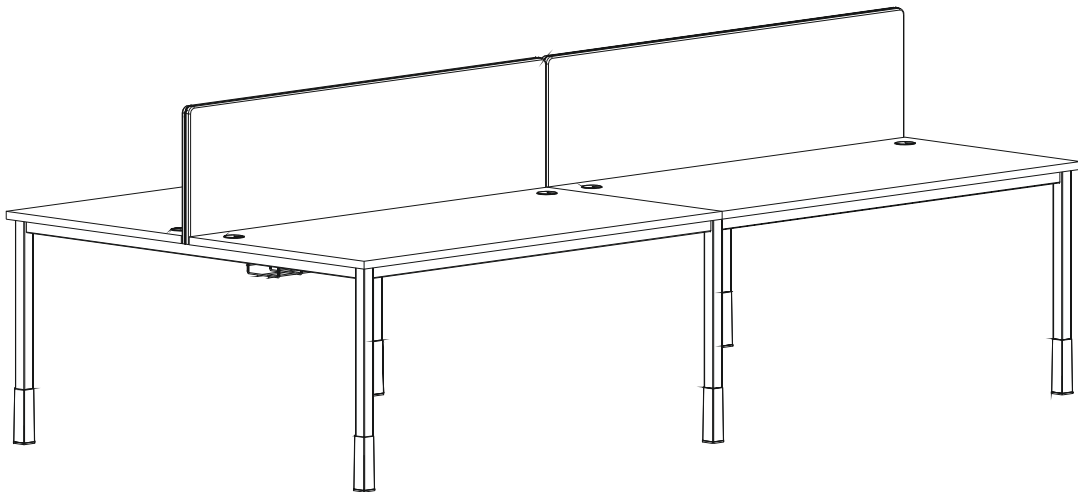
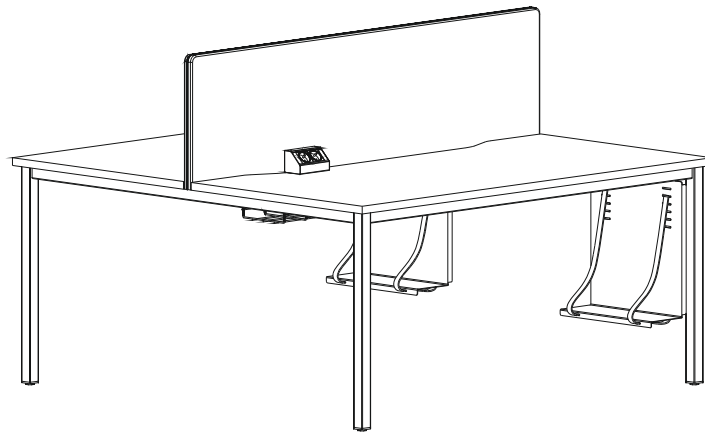

PRZYKŁADOWY ZESTAW BIURKA Z BLATEM POJEDYNCZYM

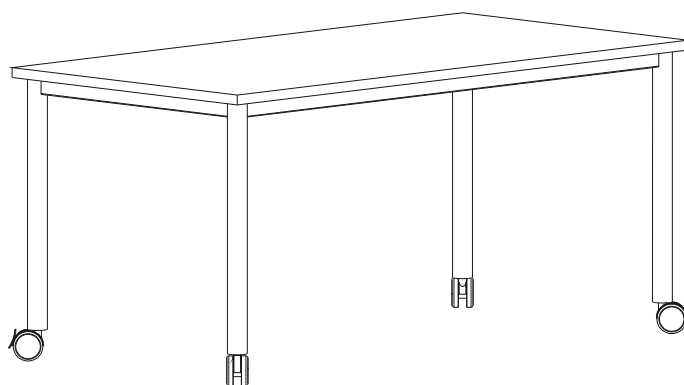
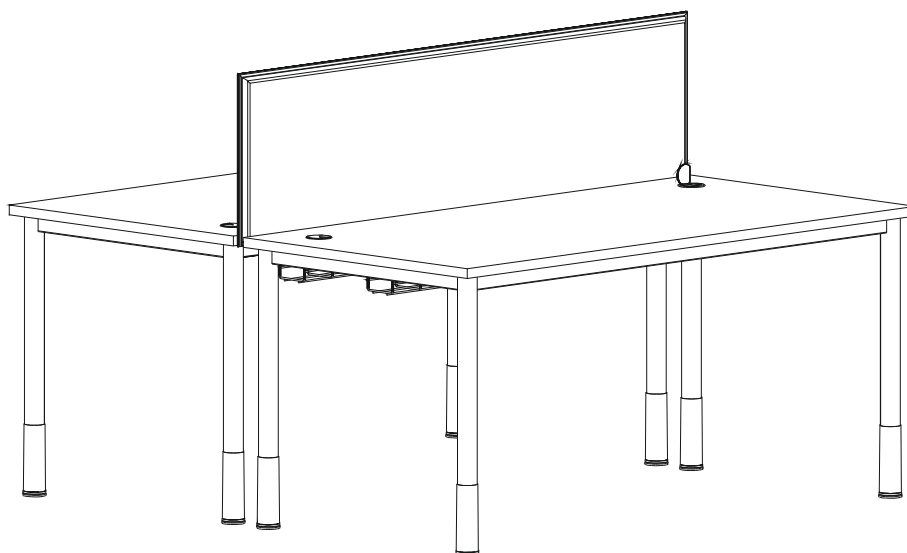
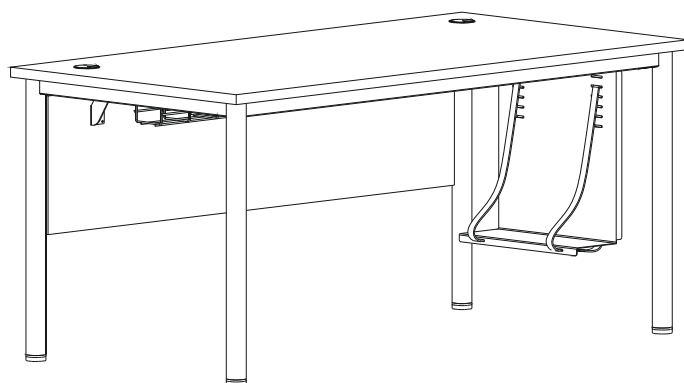

PRZYKŁADOWY ZESTAW BIURKA Z BLATEM PODWÓJNYM

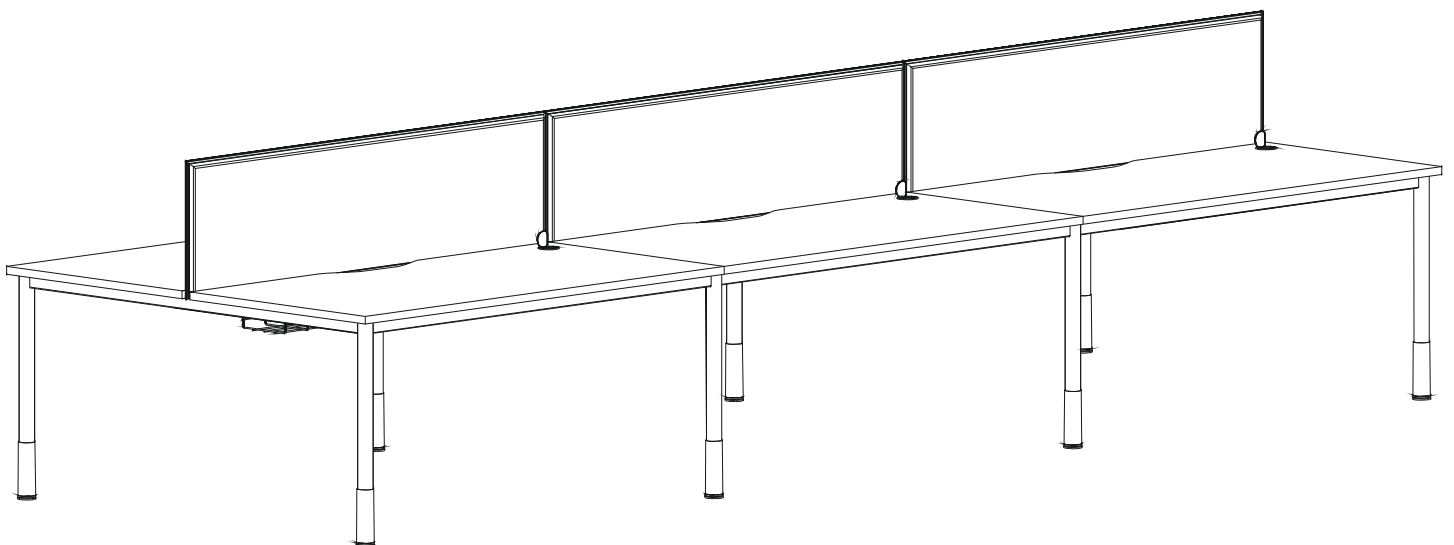
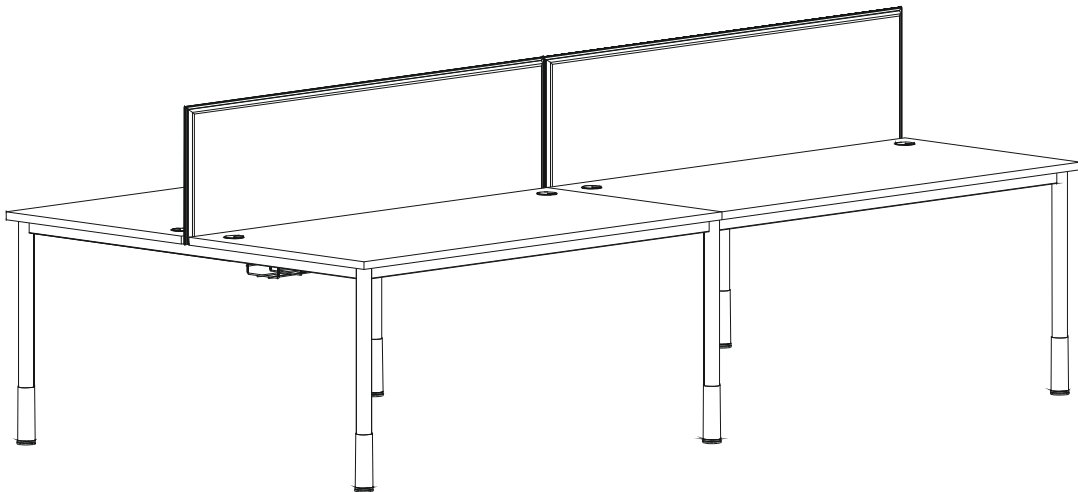
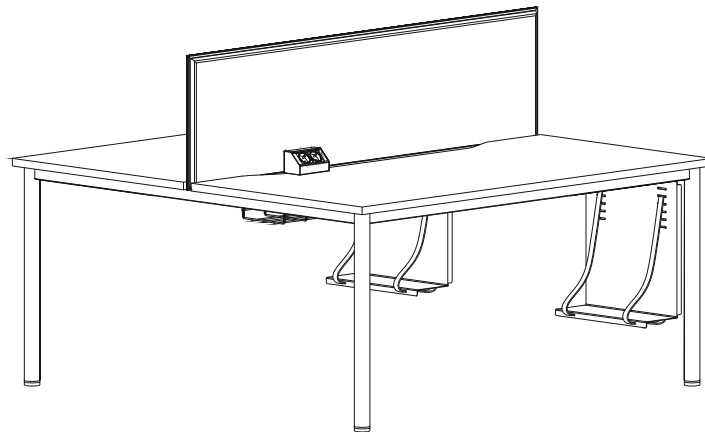

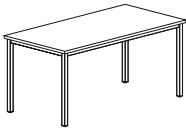

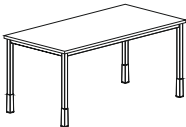

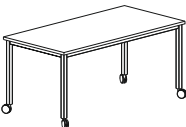

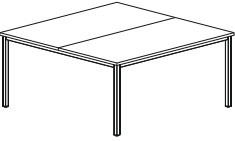
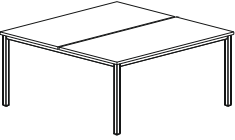
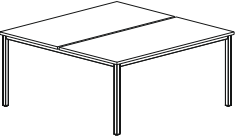
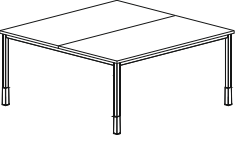
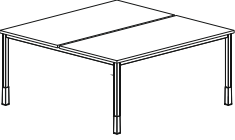
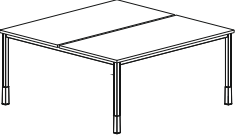

RYSUNEK	WYMIARY (cm)			SYMBOL	CENA (PLN)	NAZWA I OPIS
	Szer.	Gł.	Wys.			
BIURKA - BLATY POJEDYNCZE - REGULACJA POZIOMU W ZAKRESIE 2CM						
	120	80	74	PS-002-0	675,00	Biuurko proste na stelażu ramowym. Metalowa rama stelaża z kształtownika 40x20mm mocowana do blatu. Nogi z kształtownika kwadrat 40x40mm. Regulacja poziomu w zakresie 2cm.
	140			PS-003-0	688,00	
	160			PS-004-0	718,00	
	100	60		PS-011-0	575,00	
	120			PS-012-0	609,00	
	140			PS-013-0	638,00	
	160			PS-014-0	672,00	

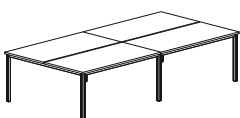
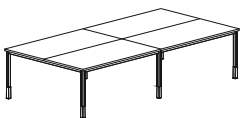
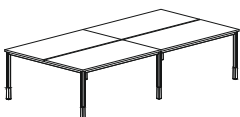
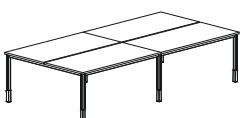

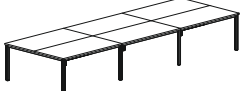
BIURKA - BLATY POJEDYNCZE - REGULACJA WYSOKOŚCI BLATU W ZAKRESIE 69-81CM						
	120	80	74	PS-002-1	728,00	Biuurko proste na stelażu ramowym. Metalowa rama stelaża z kształtownika 40x20mm mocowana do blatu. Nogi z kształtownika kwadrat 40x40mm. Regulacja wysokości blatu w zakresie 69-81cm.
	140			PS-003-1	740,00	
	160			PS-004-1	771,00	
	100	60		PS-011-1	628,00	
	120			PS-012-1	662,00	
	140			PS-013-1	691,00	
	160			PS-014-1	725,00	

BIURKA MOBILNE - BLATY POJEDYNCZE - STELAŻ NA KÓŁKACH						
	120	80	74	PS-002-2	917,00	Biuurko proste na stelażu ramowym. Metalowa rama stelaża z kształtownika 40x20mm mocowana do blatu. Nogi z kształtownika kwadrat 40x40mm. Stelaż na kółkach fi 80mm, dwa kółka z hamulcem.
	140			PS-003-2	929,00	
	160			PS-004-2	961,00	
	100	60		PS-011-2	813,00	
	120			PS-012-2	848,00	
	140			PS-013-2	878,00	
	160			PS-014-2	913,00	



RYSUNEK	WYMIARY (cm)			SYMBOL	CENA (PLN)	NAZWA I OPIS
	Szer.	Gł.	Wys.			
BENCH 2-OSOBYWY - BLATY PODWÓJNE 160CM - BEZ SZCZELINY - REGULACJA POZIOMU W ZAKRESIE 2CM						
	120	160	74	PS-A2-202-0	1 146,00	Biuurko - blat podwójny głębokości 160cm na stelażu ramowym, bez szczeliny. Metalowa rama stelaża z kształtownika 40x20mm mocowana do blatu. Nogi z kształtownika kwadrat 40x40mm. Regulacja poziomu w zakresie 2cm.
	140			PS-A2-203-0	1 208,00	
	160			PS-A2-204-0	1 264,00	
BENCH 2-OSOBYWY - BLATY PODWÓJNE 160CM - SZCZELINA NA EKRAN 18MM - REGULACJA POZIOMU W ZAKRESIE 2CM						
	120	160	74	PS-B2-202-0	1 146,00	Biuurko - blat podwójny głębokości 160cm na stelażu ramowym, szczelina na ekran 18mm. Metalowa rama stelaża z kształtownika 40x20mm mocowana do blatu. Nogi z kształtownika kwadrat 40x40mm. Regulacja poziomu w zakresie 2cm.
	140			PS-B2-203-0	1 208,00	
	160			PS-B2-204-0	1 264,00	
BENCH 2-OSOBYWY - BLATY PODWÓJNE 160CM - SZCZELINA NA EKRAN 24MM - REGULACJA POZIOMU W ZAKRESIE 2CM						
	120	160	74	PS-C2-202-0	1 146,00	Biuurko - blat podwójny głębokości 160cm na stelażu ramowym, szczelina na ekran 24mm. Metalowa rama stelaża z kształtownika 40x20mm mocowana do blatu. Nogi z kształtownika kwadrat 40x40mm. Regulacja poziomu w zakresie 2cm.
	140			PS-C2-203-0	1 208,00	
	160			PS-C2-204-0	1 264,00	
BENCH 2-OSOBYWY - BLATY PODWÓJNE 160CM - BEZ SZCZELINY - REGULACJA WYSOKOŚCI BLATU W ZAKRESIE 69-81CM						
	120	160	74	PS-A2-202-1	1 199,00	Biuurko - blat podwójny głębokości 160cm na stelażu ramowym, bez szczeliny. Metalowa rama stelaża z kształtownika 40x20mm mocowana do blatu. Nogi z kształtownika kwadrat 40x40mm. Regulacja wysokości blatu w zakresie 69-81cm.
	140			PS-A2-203-1	1 261,00	
	160			PS-A2-204-1	1 317,00	
BENCH 2-OSOBYWY - BLATY PODWÓJNE 160CM - SZCZELINA NA EKRAN 18MM - REGULACJA WYSOKOŚCI BLATU W ZAKRESIE 69-81CM						
	120	160	74	PS-B2-202-1	1 199,00	Biuurko - blat podwójny głębokości 160cm na stelażu ramowym, szczelina na ekran 18mm. Metalowa rama stelaża z kształtownika 40x20mm mocowana do blatu. Nogi z kształtownika kwadrat 40x40mm. Regulacja wysokości blatu w zakresie 69-81cm.
	140			PS-B2-203-1	1 261,00	
	160			PS-B2-204-1	1 317,00	
BENCH 2-OSOBYWY - BLATY PODWÓJNE 160CM - SZCZELINA NA EKRAN 24MM - REGULACJA WYSOKOŚCI BLATU W ZAKRESIE 69-81CM						
	120	160	74	PS-C2-202-1	1 199,00	Biuurko - blat podwójny głębokości 160cm na stelażu ramowym, szczelina na ekran 24mm. Metalowa rama stelaża z kształtownika 40x20mm mocowana do blatu. Nogi z kształtownika kwadrat 40x40mm. Regulacja wysokości blatu w zakresie 69-81cm.
	140			PS-C2-203-1	1 261,00	
	160			PS-C2-204-1	1 317,00	

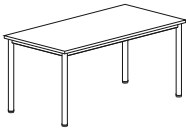
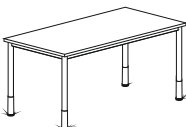

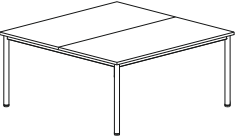
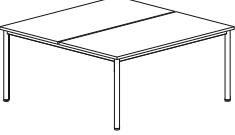
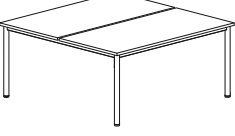
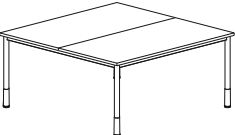
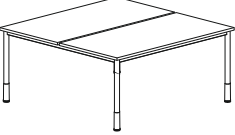
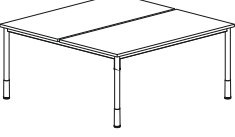

RYSUNEK	WYMIARY (cm)			SYMBOL	CENA (PLN)	NAZWA I OPIS
	Szer.	Gł.	Wys.			
BENCH 4-OSOBOWY - BLATY PODWÓJNE 160CM - BEZ SZCZELINY - REGULACJA POZIOMU W ZAKRESIE 2CM						
	240	160	74	PS-A4-202-0	2 248,00	Biuurko - blat podwójny głębokości 160cm na stelażu ramowym, bez szczeliny. Metalowa rama stelaża z kształtownika 40x20mm mocowana do blatu. Nogi z kształtownika kwadrat 40x40mm. Regulacja poziomu w zakresie 2cm.
	280			PS-A4-203-0	2 372,00	
	320			PS-A4-204-0	2 484,00	
BENCH 4-OSOBOWY - BLATY PODWÓJNE 160CM - SZCZELINA NA EKRAN 18MM - REGULACJA POZIOMU W ZAKRESIE 2CM						
	240	160	74	PS-B4-202-0	2 248,00	Biuurko - blat podwójny głębokości 160cm na stelażu ramowym, szczelina na ekran 18mm. Metalowa rama stelaża z kształtownika 40x20mm mocowana do blatu. Nogi z kształtownika kwadrat 40x40mm. Regulacja poziomu w zakresie 2cm.
	280			PS-B4-203-0	2 372,00	
	320			PS-B4-204-0	2 484,00	
BENCH 4-OSOBOWY - BLATY PODWÓJNE 160CM - SZCZELINA NA EKRAN 24MM - REGULACJA POZIOMU W ZAKRESIE 2CM						
	240	160	74	PS-C4-202-0	2 248,00	Biuurko - blat podwójny głębokości 160cm na stelażu ramowym, szczelina na ekran 24mm. Metalowa rama stelaża z kształtownika 40x20mm mocowana do blatu. Nogi z kształtownika kwadrat 40x40mm. Regulacja poziomu w zakresie 2cm.
	280			PS-C4-203-0	2 372,00	
	320			PS-C4-204-0	2 484,00	
BENCH 4-OSOBOWY - BLATY PODWÓJNE 160CM - BEZ SZCZELINY - REGULACJA WYSOKOŚCI BLATU W ZAKRESIE 69-81CM						
	240	160	74	PS-A4-202-1	2 328,00	Biuurko - blat podwójny głębokości 160cm na stelażu ramowym, bez szczeliny. Metalowa rama stelaża z kształtownika 40x20mm mocowana do blatu. Nogi z kształtownika kwadrat 40x40mm. Regulacja wysokości blatu w zakresie 69-81cm.
	280			PS-A4-203-1	2 451,00	
	320			PS-A4-204-1	2 563,00	
BENCH 4-OSOBOWY - BLATY PODWÓJNE 160CM - SZCZELINA NA EKRAN 18MM - REGULACJA WYSOKOŚCI BLATU W ZAKRESIE 69-81CM						
	240	160	74	PS-B4-202-1	2 328,00	Biuurko - blat podwójny głębokości 160cm na stelażu ramowym, szczelina na ekran 18mm. Metalowa rama stelaża z kształtownika 40x20mm mocowana do blatu. Nogi z kształtownika kwadrat 40x40mm. Regulacja wysokości blatu w zakresie 69-81cm.
	280			PS-B4-203-1	2 451,00	
	320			PS-B4-204-1	2 563,00	
BENCH 4-OSOBOWY - BLATY PODWÓJNE 160CM - SZCZELINA NA EKRAN 24MM - REGULACJA WYSOKOŚCI BLATU W ZAKRESIE 69-81CM						
	240	160	74	PS-C4-202-1	2 328,00	Biuurko - blat podwójny głębokości 160cm na stelażu ramowym, szczelina na ekran 24mm. Metalowa rama stelaża z kształtownika 40x20mm mocowana do blatu. Nogi z kształtownika kwadrat 40x40mm. Regulacja wysokości blatu w zakresie 69-81cm.
	280			PS-C4-203-1	2 451,00	
	320			PS-C4-204-1	2 563,00	

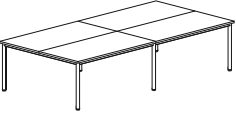
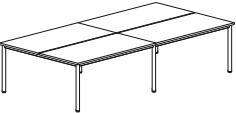
RYSUNEK	WYMIARY (cm)			SYMBOL	CENA (PLN)	NAZWA I OPIS
	Szer.	Gł.	Wys.			
BENCH 6-OSOBOWY - BLATY PODWÓJNE 160CM - BEZ SZCZELINY - REGULACJA POZIOMU W ZAKRESIE 2CM						
	360	160	74	PS-A6-202-0	3 351,00	Biuurko - blat podwójny głębokości 160cm na stelażu ramowym, bez szczeliny. Metalowa rama stelaża z kształtownika 40x20mm mocowana do blatu. Nogi z kształtownika kwadrat 40x40mm. Regulacja poziomu w zakresie 2cm.
	420			PS-A6-203-0	3 535,00	
	480			PS-A6-204-0	3 704,00	
BENCH 6-OSOBOWY - BLATY PODWÓJNE 160CM - SZCZELINA NA EKRAN 18MM - REGULACJA POZIOMU W ZAKRESIE 2CM						
	360	160	74	PS-B6-202-0	3 351,00	Biuurko - blat podwójny głębokości 160cm na stelażu ramowym, szczelina na ekran 18mm. Metalowa rama stelaża z kształtownika 40x20mm mocowana do blatu. Nogi z kształtownika kwadrat 40x40mm. Regulacja poziomu w zakresie 2cm.
	420			PS-B6-203-0	3 535,00	
	480			PS-B6-204-0	3 704,00	
BENCH 6-OSOBOWY - BLATY PODWÓJNE 160CM - SZCZELINA NA EKRAN 24MM - REGULACJA POZIOMU W ZAKRESIE 2CM						
	360	160	74	PS-C6-202-0	3 351,00	Biuurko - blat podwójny głębokości 160cm na stelażu ramowym, szczelina na ekran 24mm. Metalowa rama stelaża z kształtownika 40x20mm mocowana do blatu. Nogi z kształtownika kwadrat 40x40mm. Regulacja poziomu w zakresie 2cm.
	420			PS-C6-203-0	3 535,00	
	480			PS-C6-204-0	3 704,00	
BENCH 6-OSOBOWY - BLATY PODWÓJNE 160CM - BEZ SZCZELINY - REGULACJA WYSOKOŚCI BLATU W ZAKRESIE 69-81CM						
	360	160	74	PS-A6-202-1	3 456,00	Biuurko - blat podwójny głębokości 160cm na stelażu ramowym, bez szczeliny. Metalowa rama stelaża z kształtownika 40x20mm mocowana do blatu. Nogi z kształtownika kwadrat 40x40mm. Regulacja wysokości blatu w zakresie 69-81cm.
	420			PS-A6-203-1	3 641,00	
	480			PS-A6-204-1	3 809,00	
BENCH 6-OSOBOWY - BLATY PODWÓJNE 160CM - SZCZELINA NA EKRAN 18MM - REGULACJA WYSOKOŚCI BLATU W ZAKRESIE 69-81CM						
	360	160	74	PS-B6-202-1	3 456,00	Biuurko - blat podwójny głębokości 160cm na stelażu ramowym, szczelina na ekran 18mm. Metalowa rama stelaża z kształtownika 40x20mm mocowana do blatu. Nogi z kształtownika kwadrat 40x40mm. Regulacja wysokości blatu w zakresie 69-81cm.
	420			PS-B6-203-1	3 641,00	
	480			PS-B6-204-1	3 809,00	
BENCH 6-OSOBOWY - BLATY PODWÓJNE 160CM - SZCZELINA NA EKRAN 24MM - REGULACJA WYSOKOŚCI BLATU W ZAKRESIE 69-81CM						
	360	160	74	PS-C6-202-1	3 456,00	Biuurko - blat podwójny głębokości 160cm na stelażu ramowym, szczelina na ekran 24mm. Metalowa rama stelaża z kształtownika 40x20mm mocowana do blatu. Nogi z kształtownika kwadrat 40x40mm. Regulacja wysokości blatu w zakresie 69-81cm.
	420			PS-C6-203-1	3 641,00	
	480			PS-C6-204-1	3 809,00	

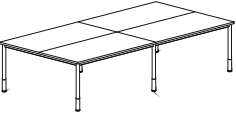
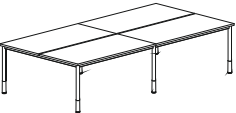
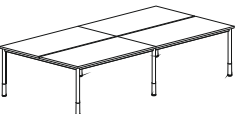
RYSUNEK	WYMIARY (cm)			SYMBOL	CENA (PLN)	NAZWA I OPIS
	Szer.	Gł.	Wys.			
BIURKA - BLATY POJEDYNCZE - REGULACJA POZIOMU W ZAKRESIE 2CM						
	120	80	74	PR-002-0	675,00	Biuurko proste na stelażu ramowym. Metalowa rama stelaża z kształtownika 40x20mm mocowana do blatu. Nogi rurowe fi 50mm. Regulacja poziomu w zakresie 2cm.
	140			PR-003-0	688,00	
	160			PR-004-0	718,00	
	100	60		PR-011-0	575,00	
	120			PR-012-0	609,00	
	140			PR-013-0	638,00	
	160			PR-014-0	672,00	
	160			PR-014-0	672,00	
BIURKA - BLATY POJEDYNCZE - REGULACJA WYSOKOŚCI BLATU W ZAKRESIE 69-81CM						
	120	80	74	PR-002-1	728,00	Biuurko proste na stelażu ramowym. Metalowa rama stelaża z kształtownika 40x20mm mocowana do blatu. Nogi rurowe fi 50mm. Regulacja wysokości blatu w zakresie 69-81cm.
	140			PR-003-1	740,00	
	160			PR-004-1	771,00	
	100	60		PR-011-1	628,00	
	120			PR-012-1	662,00	
	140			PR-013-1	691,00	
	160			PR-014-1	725,00	
	160			PR-014-1	725,00	
BIURKA MOBILNE - BLATY POJEDYNCZE - STELAŻ NA KÓŁKACH						
	120	80	74	PR-002-2	917,00	Biuurko proste na stelażu ramowym. Metalowa rama stelaża z kształtownika 40x20mm mocowana do blatu. Nogi rurowe fi 50mm. Stelaż na kółkach fi 80mm, dwa kółka z hamulcem.
	140			PR-003-2	929,00	
	160			PR-004-2	961,00	
	100	60		PR-011-2	813,00	
	120			PR-012-2	848,00	
	140			PR-013-2	878,00	
	160			PR-014-2	913,00	
	160			PR-014-2	913,00	

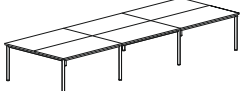
RYSUNEK	WYMIARY (cm)			SYMBOL	CENA (PLN)	NAZWA I OPIS
	Szer.	Gł.	Wys.			
BENCH 2-OSOBOWY - BLATY PODWÓJNE 160CM - BEZ SZCZELINY - REGULACJA POZIOMU W ZAKRESIE 2CM						
	120	160	74	PR-A2-202-0	1 146,00	Biurko - blat podwójny głębokości 160cm na stelażu ramowym, bez szczeliny. Metalowa rama stelaża z kształtownika 40x20mm mocowana do blatu. Nogi rurowe fi 50mm. Regulacja poziomu w zakresie 2cm.
	140			PR-A2-203-0	1 208,00	
	160			PR-A2-204-0	1 264,00	
BENCH 2-OSOBOWY - BLATY PODWÓJNE 160CM - ZE SZCZELINĄ NA EKRAN 18MM - REGULACJA POZIOMU W ZAKRESIE 2CM						
	120	160	74	PR-B2-202-0	1 146,00	Biurko - blat podwójny głębokości 160cm na stelażu ramowym, szczelina na ekran 18mm. Metalowa rama stelaża z kształtownika 40x20mm mocowana do blatu. Nogi rurowe fi 50mm. Regulacja poziomu w zakresie 2cm.
	140			PR-B2-203-0	1 208,00	
	160			PR-B2-204-0	1 264,00	
BENCH 2-OSOBOWY - BLATY PODWÓJNE 160CM - ZE SZCZELINĄ NA EKRAN 24MM - REGULACJA POZIOMU W ZAKRESIE 2CM						
	120	160	74	PR-C2-202-0	1 146,00	Biurko - blat podwójny głębokości 160cm na stelażu ramowym, szczelina na ekran 24mm. Metalowa rama stelaża z kształtownika 40x20mm mocowana do blatu. Nogi rurowe fi 50mm. Regulacja poziomu w zakresie 2cm.
	140			PR-C2-203-0	1 208,00	
	160			PR-C2-204-0	1 264,00	
BENCH 2-OSOBOWY - BLATY PODWÓJNE 160CM - BEZ SZCZELINY - REGULACJA WYSOKOŚCI BLATU W ZAKRESIE 69-81CM						
	120	160	74	PR-A2-202-1	1 199,00	Biurko - blat podwójny głębokości 160cm na stelażu ramowym, bez szczeliny. Metalowa rama stelaża z kształtownika 40x20mm mocowana do blatu. Nogi rurowe fi 50mm. Regulacja wysokości blatu w zakresie 69-81cm.
	140			PR-A2-203-1	1 261,00	
	160			PR-A2-204-1	1 317,00	
BENCH 2-OSOBOWY - BLATY PODWÓJNE 160CM - ZE SZCZELINĄ NA EKRAN 18MM - REGULACJA WYSOKOŚCI BLATU W ZAKRESIE 69-81CM						
	120	160	74	PR-B2-202-1	1 199,00	Biurko - blat podwójny głębokości 160cm na stelażu ramowym, szczelina na ekran 18mm. Metalowa rama stelaża z kształtownika 40x20mm mocowana do blatu. Nogi rurowe fi 50mm. Regulacja wysokości blatu w zakresie 69-81cm.
	140			PR-B2-203-1	1 261,00	
	160			PR-B2-204-1	1 317,00	
BENCH 2-OSOBOWY - BLATY PODWÓJNE 160CM - ZE SZCZELINĄ NA EKRAN 24MM - REGULACJA WYSOKOŚCI BLATU W ZAKRESIE 69-81CM						
	120	160	74	PR-C2-202-1	1 199,00	Biurko - blat podwójny głębokości 160cm na stelażu ramowym, szczelina na ekran 24mm. Metalowa rama stelaża z kształtownika 40x20mm mocowana do blatu. Nogi rurowe fi 50mm. Regulacja wysokości blatu w zakresie 69-81cm.
	140			PR-C2-203-1	1 261,00	
	160			PR-C2-204-1	1 317,00	

RYSUNEK	WYMIARY (cm)			SYMBOL	CENA (PLN)	NAZWA I OPIS
	Szer.	Gł.	Wys.			
BENCH 4-OSOBOWY - BLATY PODWÓJNE 160CM - BEZ SZCZELINY - REGULACJA POZIOMU W ZAKRESIE 2CM						
	240	160	74	PR-A4-202-0	2 248,00	Biuurko - blat podwójny głębokości 160cm na stelażu ramowym, bez szczeliny. Metalowa rama stelaża z kształtownika 40x20mm mocowana do blatu. Nogi rurowe fi 50mm. Regulacja poziomu w zakresie 2cm.
	280			PR-A4-203-0	2 372,00	
	320			PR-A4-204-0	2 484,00	
BENCH 4-OSOBOWY - BLATY PODWÓJNE 160CM - ZE SZCZELINĄ NA EKRAN 18MM - REGULACJA POZIOMU W ZAKRESIE 2CM						
	240	160	74	PR-B4-202-0	2 248,00	Biuurko - blat podwójny głębokości 160cm na stelażu ramowym, szczelina na ekran 18mm. Metalowa rama stelaża z kształtownika 40x20mm mocowana do blatu. Nogi rurowe fi 50mm. Regulacja poziomu w zakresie 2cm.
	280			PR-B4-203-0	2 372,00	
	320			PR-B4-204-0	2 484,00	
BENCH 4-OSOBOWY - BLATY PODWÓJNE 160CM - ZE SZCZELINĄ NA EKRAN 24MM - REGULACJA POZIOMU W ZAKRESIE 2CM						
	240	160	74	PR-C4-202-0	2 248,00	Biuurko - blat podwójny głębokości 160cm na stelażu ramowym, szczelina na ekran 24mm. Metalowa rama stelaża z kształtownika 40x20mm mocowana do blatu. Nogi rurowe fi 50mm. Regulacja poziomu w zakresie 2cm.
	280			PR-C4-203-0	2 372,00	
	320			PR-C4-204-0	2 484,00	
BENCH 4-OSOBOWY - BLATY PODWÓJNE 160CM - BEZ SZCZELINY - REGULACJA WYSOKOŚCI BLATU W ZAKRESIE 69-81CM						
	240	160	74	PR-A4-202-1	2 328,00	Biuurko - blat podwójny głębokości 160cm na stelażu ramowym, bez szczeliny. Metalowa rama stelaża z kształtownika 40x20mm mocowana do blatu. Nogi rurowe fi 50mm. Regulacja wysokości blatu w zakresie 69-81cm.
	280			PR-A4-203-1	2 451,00	
	320			PR-A4-204-1	2 563,00	
BENCH 4-OSOBOWY - BLATY PODWÓJNE 160CM - ZE SZCZELINĄ NA EKRAN 18MM - REGULACJA WYSOKOŚCI BLATU W ZAKRESIE 69-81CM						
	240	160	74	PR-B4-202-1	2 328,00	Biuurko - blat podwójny głębokości 160cm na stelażu ramowym, szczelina na ekran 18mm. Metalowa rama stelaża z kształtownika 40x20mm mocowana do blatu. Nogi rurowe fi 50mm. Regulacja wysokości blatu w zakresie 69-81cm.
	280			PR-B4-203-1	2 451,00	
	320			PR-B4-204-1	2 563,00	
BENCH 4-OSOBOWY - BLATY PODWÓJNE 160CM - ZE SZCZELINĄ NA EKRAN 24MM - REGULACJA WYSOKOŚCI BLATU W ZAKRESIE 69-81CM						
	240	160	74	PR-C4-202-1	2 328,00	Biuurko - blat podwójny głębokości 160cm na stelażu ramowym, szczelina na ekran 24mm. Metalowa rama stelaża z kształtownika 40x20mm mocowana do blatu. Nogi rurowe fi 50mm. Regulacja wysokości blatu w zakresie 69-81cm.
	280			PR-C4-203-1	2 451,00	
	320			PR-C4-204-1	2 563,00	

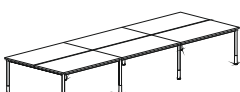
RYSUNEK	WYMIARY (cm)			CENA (PLN)	NAZWA I OPIS	
	Szer.	Gł.	Wys.			
BENCH 6-OSOBOWY - BLATY PODWÓJNE 160CM - BEZ SZCZELINY - REGULACJA POZIOMU W ZAKRESIE 2CM						
	360	160	74	PR-A6-202-0	3 351,00	Biuurko - blat podwójny głębokości 160cm na stelażu ramowym, bez szczeliny. Metalowa rama stelaża z kształtownika 40x20mm mocowana do blatu. Nogi rurowe fi 50mm. Regulacja poziomu w zakresie 2cm.
	420			PR-A6-203-0	3 535,00	
	480			PR-A6-204-0	3 704,00	
BENCH 6-OSOBOWY - BLATY PODWÓJNE 160CM - ZE SZCZELINĄ NA EKRAN 18MM - REGULACJA POZIOMU W ZAKRESIE 2CM						
	360	160	74	PR-B6-202-0	3 351,00	Biuurko - blat podwójny głębokości 160cm na stelażu ramowym, szczelina na ekran 18mm. Metalowa rama stelaża z kształtownika 40x20mm mocowana do blatu. Nogi rurowe fi 50mm. Regulacja poziomu w zakresie 2cm.
	420			PR-B6-203-0	3 535,00	
	480			PR-B6-204-0	3 704,00	
BENCH 6-OSOBOWY - BLATY PODWÓJNE 160CM - ZE SZCZELINĄ NA EKRAN 24MM - REGULACJA POZIOMU W ZAKRESIE 2CM						
	360	160	74	PR-C6-202-0	3 351,00	Biuurko - blat podwójny głębokości 160cm na stelażu ramowym, szczelina na ekran 24mm. Metalowa rama stelaża z kształtownika 40x20mm mocowana do blatu. Nogi rurowe fi 50mm. Regulacja poziomu w zakresie 2cm.
	420			PR-C6-203-0	3 535,00	
	480			PR-C6-204-0	3 704,00	
BENCH 6-OSOBOWY - BLATY PODWÓJNE 160CM - BEZ SZCZELINY - REGULACJA WYSOKOŚCI BLATU W ZAKRESIE 69-81CM						
	360	160	74	PR-A6-202-1	3 456,00	Biuurko - blat podwójny głębokości 160cm na stelażu ramowym, bez szczeliny. Metalowa rama stelaża z kształtownika 40x20mm mocowana do blatu. Nogi rurowe fi 50mm. Regulacja wysokości blatu w zakresie 69-81cm.
	420			PR-A6-203-1	3 641,00	
	480			PR-A6-204-1	3 809,00	
BENCH 6-OSOBOWY - BLATY PODWÓJNE 160CM - ZE SZCZELINĄ NA EKRAN 18MM - REGULACJA WYSOKOŚCI BLATU W ZAKRESIE 69-81CM						
	360	160	74	PR-B6-202-1	3 456,00	Biuurko - blat podwójny głębokości 160cm na stelażu ramowym, szczelina na ekran 18mm. Metalowa rama stelaża z kształtownika 40x20mm mocowana do blatu. Nogi rurowe fi 50mm. Regulacja wysokości blatu w zakresie 69-81cm.
	420			PR-B6-203-1	3 641,00	
	480			PR-B6-204-1	3 809,00	
BENCH 6-OSOBOWY - BLATY PODWÓJNE 160CM - ZE SZCZELINĄ NA EKRAN 24MM - REGULACJA WYSOKOŚCI BLATU W ZAKRESIE 69-81CM						
	360	160	74	PR-C6-202-1	3 456,00	Biuurko - blat podwójny głębokości 160cm na stelażu ramowym, szczelina na ekran 24mm. Metalowa rama stelaża z kształtownika 40x20mm mocowana do blatu. Nogi rurowe fi 50mm. Regulacja wysokości blatu w zakresie 69-81cm.
	420			PR-C6-203-1	3 641,00	
	480			PR-C6-204-1	3 809,00	

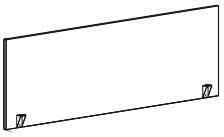
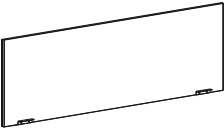
RYSUNEK	WYMIARY (cm)			SYMBOL	CENA (PLN)	NAZWA I OPIS
	Szer.	Gł.	Wys.			
PANELE BIURKOWE						
	120	1,8	51,5	PSR S100-X	172,00	Panel ścianki jednostronny do montażu do pojedynczego blatu - z płyty melaminowanej, wysokość ponad blatem 41,5cm.
	140			PSR S110-X	190,00	
	160			PSR S120-X	204,00	
	120	1,8	46	PSR S200-X	202,00	Panel ścianki dwustronny do montażu pomiędzy blatami biurek ze szczeliną 18mm - z płyty melaminowanej, wysokość ponad blatem 41,5m.
	140			PSR S210-X	220,00	
	160			PSR S220-X	233,00	

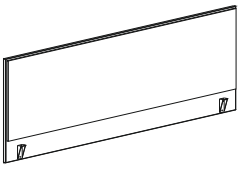
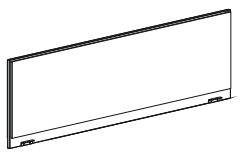
RYSUNEK	WYMIARY (cm)			SYMBOL	X: GRUPA CENOWA TKANIN (PLN)				NAZWA I OPIS
	Szer.	Gł.	Wys.		I	II	III	IV	
PANELE BIURKOWE Z NAKŁADKĄ TAPICEROWANĄ									
	120	1,8	51,5	PSR S300-X	261,00	308,00	383,00	X	Panel ścianki jednostronny do montażu do pojedynczego blatu - z elementem tapicerowanym, wysokość ponad blatem 41,5cm.
	140			PSR S310-X	282,00	334,00	417,00		
	160			PSR S320-X	351,00	414,00	513,00		
	120	1,8	46	PSR S400-X	373,00	457,00	606,00	X	Panel ścianki dwustronny do montażu pomiędzy blatami biurek ze szczeliną 18mm - z elementem tapicerowanym, wysokość ponad blatem 41,5cm.
	140			PSR S410-X	406,00	501,00	669,00		
	160			PSR S420-X	443,00	548,00	735,00		

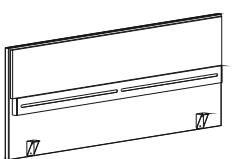
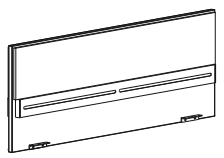

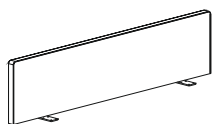
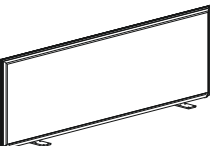
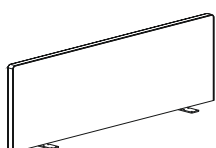

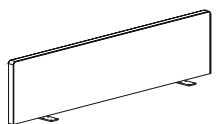
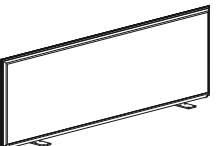
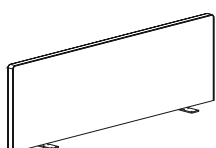
RYSUNEK	WYMIARY (cm)			SYMBOL	X: GRUPA CENOWA TKANIN (PLN)				NAZWA I OPIS
	Szer.	Gł.	Wys.		I	II	III	IV	
PANELE BIURKOWE Z NAKŁADKĄ TAPICEROWANĄ I LISTWĄ ORGANIZACYJNĄ									
	120	1,8	51,5	PSR S500-X	371,00	418,00	493,00	X	Panel ścianki jednostronny do montażu do pojedynczego blatu - z elementem tapicerowanym oraz aluminiową listwą na akcesoria, wysokość ponad blatem 41,5cm.
	140			PSR S510-X	403,00	455,00	538,00		
	160			PSR S520-X	483,00	546,00	645,00		
	120	1,8	46	PSR S600-X	571,00	627,00	768,00	X	Panel ścianki dwustronny do montażu pomiędzy blatami biurek ze szczeliną 18mm - z elementem tapicerowanym aluminiową listwą na akcesoria, wysokość ponad blatem 41,5cm.
	140			PSR S610-X	624,00	689,00	847,00		
	160			PSR S620-X	681,00	752,00	928,00		

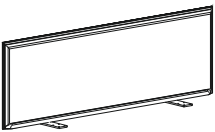
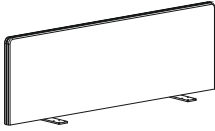
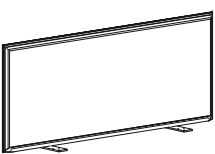
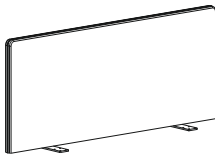
RYSUNEK	WYMIARY (cm)			SYMBOL	X: GRUPA CENOWA TKANIN (PLN)				NAZWA I OPIS
	Szer.	Gł.	Wys.		I	II	III	IV	
EKRANY AKUSTYCZNE - DO BIUREK POJEDYNCZYCH									
	120	3,5	32	PSR A100-X	418,00	494,00	600,00	760,00	Ekran akustyczny w całości tapicerowany z widocznym szwem . Wysokość 30cm ponad blat. Mocowany do blatu biurka.
	140			PSR A110-X	428,00	518,00	640,00	801,00	
	160			PSR A120-X	450,00	551,00	688,00	864,00	
	120	3,5	32	PSR A200-X	405,00	481,00	586,00	747,00	Ekran akustyczny w całości tapicerowany bez widocznego szwa . Wysokość 30cm ponad blat. Mocowany do blatu biurka.
	140			PSR A210-X	415,00	505,00	627,00	788,00	
	160			PSR A220-X	437,00	539,00	674,00	850,00	
	120	3,5	44	PSR A300-X	479,00	583,00	724,00	908,00	Ekran akustyczny w całości tapicerowany z widocznym szwem . Wysokość 41,5cm ponad blat. Mocowany do blatu biurka.
	140			PSR A310-X	506,00	617,00	766,00	959,00	
	160			PSR A320-X	535,00	659,00	825,00	1 034,00	
	120	3,5	44	PSR A400-X	465,00	570,00	711,00	894,00	Ekran akustyczny w całości tapicerowany bez widocznego szwa . Wysokość 41,5cm ponad blat. Mocowany do blatu biurka.
	140			PSR A410-X	493,00	604,00	752,00	946,00	
	160			PSR A420-X	521,00	647,00	812,00	1 021,00	

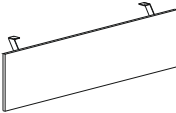
RYSUNEK	WYMIARY (cm)			SYMBOL	X: GRUPA CENOWA TKANIN (PLN)				NAZWA I OPIS
	Szer.	Gł.	Wys.		I	II	III	IV	
EKRANY AKUSTYCZNE - DO BIUREK PODWÓJNYCH ZE SZCZELINĄ 24mm									
	120	3,5	32	PSR B100-X	442,00	517,00	624,00	784,00	Ekran akustyczny w całości tapicerowany z widocznym szwem . Wysokość 30cm ponad blat. Mocowany do blatu biurka.
	140			PSR B110-X	452,00	541,00	664,00	825,00	
	160			PSR B120-X	474,00	575,00	712,00	888,00	
	120	3,5	32	PSR B200-X	429,00	505,00	611,00	771,00	Ekran akustyczny w całości tapicerowany bez widocznego szwa . Wysokość 30cm ponad blat. Mocowany do blatu biurka.
	140			PSR B210-X	439,00	529,00	651,00	812,00	
	160			PSR B220-X	461,00	562,00	699,00	875,00	
	120	3,5	44	PSR B300-X	503,00	607,00	748,00	932,00	Ekran akustyczny w całości tapicerowany z widocznym szwem . Wysokość 41,5cm ponad blat. Mocowany do blatu biurka.
	140			PSR B310-X	530,00	640,00	790,00	983,00	
	160			PSR B320-X	559,00	683,00	849,00	1 058,00	
	120	3,5	44	PSR B400-X	490,00	594,00	735,00	919,00	Ekran akustyczny w całości tapicerowany bez widocznego szwa . Wysokość 41,5cm ponad blat. Mocowany do blatu biurka.
	140			PSR B410-X	517,00	627,00	777,00	970,00	
	160			PSR B420-X	546,00	670,00	836,00	1 045,00	

RYSUNEK	WYMIARY (cm)			SYMBOL	X: GRUPA CENOWA TKANIN (PLN)				NAZWA I OPIS
	Szer.	Gł.	Wys.		I	II	III	IV	
EKRANY AKUSTYCZNE - DO BIUREK PODWÓJNYCH MOCOWANE W ŚWIETLE WYCIĘCIA SCALLOP (Przykład: ścianka o szer. 60cm do biurka o szer. 120cm)									
	60	3,5	32	PSR C100-X	419,00	483,00	575,00	737,00	Ekran akustyczny w całości tapicerowany z widocznym szwem . Wysokość 30cm ponad blat. Mocowany do blatu biurka.
	80			PSR C110-X	428,00	496,00	594,00	759,00	
	100			PSR C120-X	437,00	509,00	613,00	772,00	
	60	3,5	32	PSR C200-X	406,00	470,00	562,00	724,00	Ekran akustyczny w całości tapicerowany bez widocznego szwa . Wysokość 30cm ponad blat. Mocowany do blatu biurka.
	80			PSR C210-X	415,00	483,00	581,00	746,00	
	100			PSR C220-X	424,00	496,00	600,00	759,00	
	60	3,5	44	PSR C300-X	461,00	543,00	658,00	883,00	Ekran akustyczny w całości tapicerowany z widocznym szwem . Wysokość 41,5cm ponad blat. Mocowany do blatu biurka.
	80			PSR C310-X	482,00	575,00	704,00	902,00	
	100			PSR C320-X	497,00	600,00	739,00	917,00	
	60	3,5	44	PSR C400-X	448,00	530,00	645,00	870,00	Ekran akustyczny w całości tapicerowany bez widocznego szwa . Wysokość 41,5cm ponad blat. Mocowany do blatu biurka.
	80			PSR C410-X	469,00	562,00	691,00	889,00	
	100			PSR C420-X	484,00	587,00	726,00	904,00	

RYSUNEK	WYMIARY (cm)			SYMBOL	CENA (PLN)	NAZWA I OPIS
	Szer.	Gł.	Wys.			
BLENDY - DO BIUREK P-ROUND, P-SQUARE - Z BLATEM POJEDYNCZYM						
	84	1,8/12	35/40	EU-B013	140,00	Blenda frontowa z płyty melaminowanej: - EU B013 - do biurka o szer. 100cm, - EU B014 - do biurka o szer. 120cm, - EU B015 - do biurka o szer. 140cm, - EU B016 - do biurka o szer. 160cm.
	104			EU-B014	150,00	
	124			EU-B015	165,00	
	144			EU-B016	180,00	

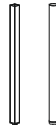
RYSUNEK	WYMIARY (cm)			SYMBOL	CENA (PLN)	NAZWA I OPIS
	Szer.	Gł.	Wys.			
AKCESORIA - DOPŁATA						
				EU P60-1	15,00	Przepust kablowy fi 60mm. Przepust z plastiku w kolorach: EU P60-1 - biały, EU P60-2 - czarny, EU P60-3 - aluminium, EU P60-4 - jasno-szary.
				EU P60-2		
				EU P60-3		
				EU P60-4		
				EU P80-1	20,00	Przepust kablowy fi 80mm. Przepust z plastiku w kolorach: EU P80-1 - biały, EU P80-3 - aluminium, EU P80-4 - jasno-szary.
				EU P80-3		
				EU P80-4		
				SCALLOUP-1	58,00	Wycięcie profilowane scalloup w blacie - dedykowane dla biurek wyłącznie z blatem podwójnym.
				SCALLOUP-2	55,00	Wycięcie profilowane scalloup w blacie - dedykowane dla biurek wyłącznie z blatem podwójnym.
				CHROM-PS/PR-NOGA	94,00	Dopłata za chromowanie 1szt nogi do systemu P-SQUARE, P-ROUND.

UWAGA!
POZOSTAŁE AKCESORIA DO SYSTEMU P-SQUARE, P-ROUND W KATALOGU AKCESORIA

UWAGI:

1. Wszystkie ceny w niniejszym cenniku są cenami netto bez podatku VAT.
2. Podane ceny nie uwzględniają kosztów montażu mebli.