

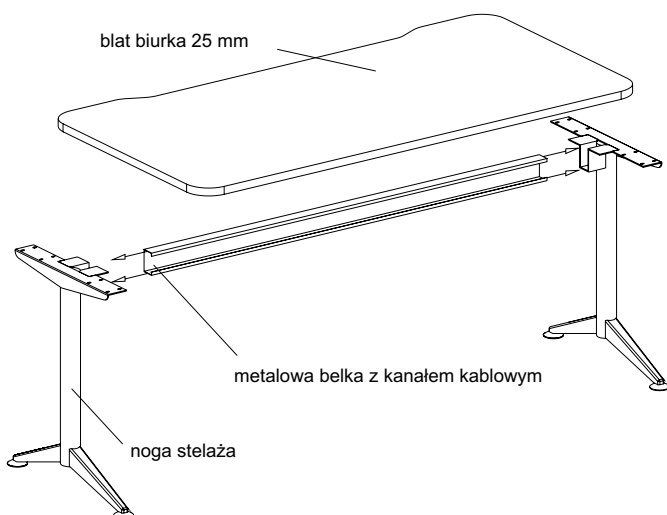

■ SALSA

## OPIS KONSTRUKCJI

Biurka w systemie SALSA posiadają konstrukcję opartą na lekkim metalowym stelażu. Wszystkie blaty biurek, stołów i dostawek posiadają zaokrąglone narożniki. Elementy systemu SALSA dostępne są w dwóch opcjach: z regulatorami poziomu umożliwiającymi wypoziomowanie w zakresie 2 cm oraz z regulacją wysokości w zakresie 20 cm. Opcja stelaża z regulacją wysokości umożliwia regulację wysokości blatu roboczego w zakresie 65 - 85 cm. Schemat konstrukcji biurka systemu SALSA przedstawiony jest na poniższym rysunku.



## BLATY I ELEMENTY PŁYTOWE

Wykonane z płyty wiórowej trójwarstwowej w klasie higieny E1 pokrytej obustronnie warstwą melaminy o podwyższonej odporności na ścieranie. Wysoka jakość stosowanych płyt gwarantowana jest renomą naszego dostawcy - austriackiej firmy EGGER.

Struktura powierzchni płyt opracowana została specjalnie dla potrzeb mebli biurowych. Powierzchnia jest gładka, pozbawiona porów i posiada właściwości antyrefleksyjne.

Blaty odporne są na działanie wysokich temperatur (do 180 stopni C) oraz nie ulegają przebarwieniu pod działaniem takich substancji jak: tusz do stempli, tłuszcze, soki, kawa, słabe kwasy, środki czystości itp.

Płyty dostępne są w dekorach jednolitych oraz drewnopodobnych zgodnie z wzornikiem dekorów.

Blaty biurek, dostawek i łączników wykonane są z płyt grubości 25 mm. Narożniki blatów zaokrąglone są promieniem 6 cm. Wszystkie wąskie krawędzie wykończone są doklejkami z twardego ABS o grubości 2 mm. Krawędzie obrzeży są zaokrąglone promieniem 2 mm. Stosowane obrzeża zapewniają bardzo dobrą odporność na uszkodzenia mechaniczne.

Na specjalne zamówienie dostępna jest za dopłatą opcja blatów pokrytych obustronnie laminatem HPL grubości 0,8 mm.

Z uwagi na wymiary fabryczne formatek laminatu HPL, opcja ta jest dostępna jedynie dla elementów o głębokości do 130 cm.

## PRZEPUSTY KABLOWE

W blatach biurek systemu SALSA standardowo nie są nawiercane otwory pod przepusty kablowe. Do doprowadzenia kabli na powierzchnię blatu służy specjalna szczelina wzdłuż tylnej krawędzi blatu. Szczelina umożliwia rozprowadzenie okablowania także po zamontowaniu paneli ścianek. Gniazda elektryczne i sieciowe można montować bezpośrednio na blacie, lub w poziomym kanale kablowym pod blatem biurka.

## PANELE ŚCIANEK

Charakterystycznym elementem systemu SALSA są lekkie panele ścianek mocowane bezpośrednio do blatu biurka. Panele są dopasowane pod względem wzorniczym do całego systemu. Wszystkie narożniki ścianek są zaokrąglone, a specjalne uchwyty zapewniają uzyskanie dystansu na rozprowadzenie okablowania.

Panele ścianek dostępne są w dwóch wariantach: z płyty melaminowanej 12 mm (kolor biały, obrzeże jak blat biurka) lub z transparentnego specjalnego tworzywa grubości 4 mm (kolor transparentny biały).

Dla obydwu wariantów ścianek oferowana jest też wersja z listwą na organizery biurowe. Listwa występuje już w komplecie z uchwytnymi ścianek i mocowana jest do blatu razem ze ścianką.

Na listwie można mocować organizery ze standardowej oferty FURNIKO skatalogowane w dziale elementy uzupełniające.

Na rysunku poniżej przedstawiono sposób mocowania paneli ścianek do blatu biurka w systemie SALSA.

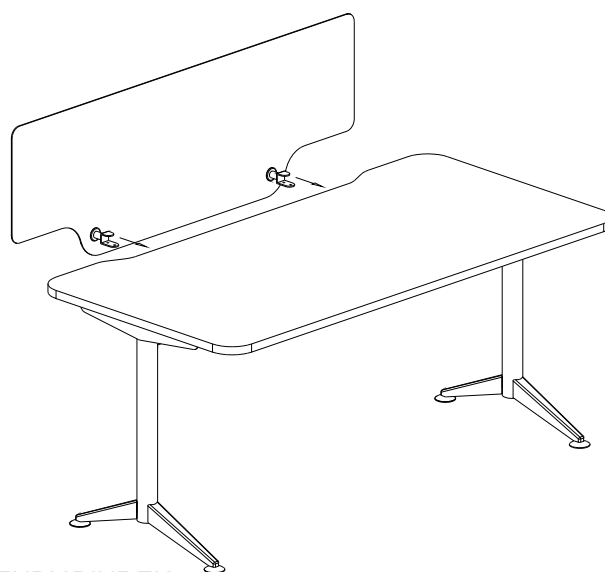

## BLENDY BIUREK

Podobnie jak panele ścianek, także blendy frontowe biurek zostały zaprojektowane specjalnie do systemu SALSA.

Blendy dostępne są w dwóch wariantach: z płyty melaminowanej 12 mm (kolor biały, obrzeże jak blat biurka) lub z transparentnego specjalnego tworzywa grubości 4 mm (kolor transparentny biały).

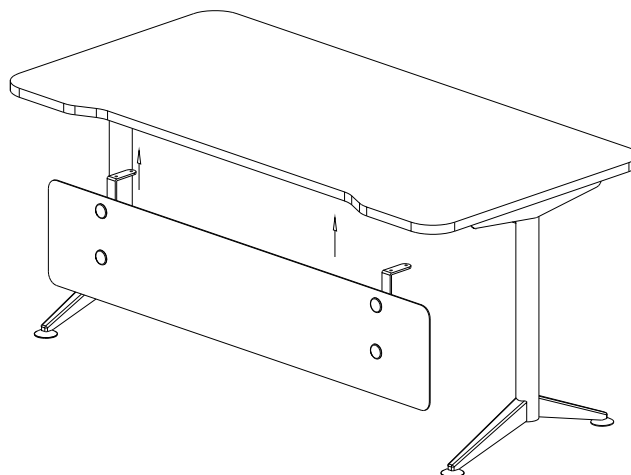

STELAŻE

Stelaż biurki systemu SALSA składa się z metalowych nóg w kształcie odwróconej litery Y połączonych metalową belką spełniającą jednocześnie funkcje poziomego kanału kablowego.

Konstrukcja stelaża zapewnia bardzo dobrą stabilność i sztywność biurki. Stelaż Biurek SALSA dostępny jest w dwóch opcjach: z regulatorami poziomu umożliwiającymi wy poziomowanie w zakresie 2 cm oraz z regulacją wysokości w zakresie 20 cm. Opcja stelaża z regulacją wysokości umożliwia regulację wysokości blatu roboczego w zakresie 65 - 85 cm.

ELEMENTY DODATKOWE

Biurka systemu SALSA uzupełnione zostały zestawem dodatkowych dostawek i łączników umożliwiających dowolną i różnorodną konfigurację stanowisk pracy. Dostawki i łączniki montowane są do biurek specjalnymi metalowymi łącznikami.

W ramach systemu SALSA dostępne są też Stoły konferencyjne dopasowane pod względem wzorniczym do pozostałych elementów. Oprócz klasycznych stołów konferencyjnych mamy też do dyspozycji bardzo praktyczne mobilne stoły ze składanymi blatami.

Przy aranżacji stanowisk pracy pomocne też będą mobilne ścianki oddzielające sąsiednie stanowiska. Ścianki występują w dwóch opcjach: jako gładkie panele wykonane z płyty melaminowanej 25 mm oraz z listwami na organizery montowanymi po jednej stronie ścianki.

Kontenery i wózki oraz szafy pasujące pod względem wzorniczym i kolorystycznym do systemu SALSA zostały skatalogowane oddzielnie.

KOLORYSTYKA

kolorystyka		Obrzeża płyt ABS	Błaty, el. płytowe	Stelaże metalowe
<b>P10</b>	brzoza	●	●	
<b>P24</b>	akacja	●	●	
<b>P12</b>	dąb rozbielany	●	●	
<b>P23</b>	dąb winchester	●	●	
<b>P13</b>	buk	●	●	
<b>P20</b>	wiśnia romana	●	●	
<b>P18</b>	wiśnia victoria	●	●	
<b>P21</b>	orzech dijon	●	●	
<b>P22</b>	orzech aida	●	●	
<b>P25</b>	dąb czekolada	●	●	
<b>P00</b>	biały premium	●	●	
<b>P91</b>	szary	●	●	
<b>P92</b>	camel	●	●	
<b>P93</b>	malaga	●	●	
<b>P06</b>	limonka	●	●	
<b>P09</b>	pomarańcz	●	●	
<b>P07</b>	chilli	●	●	
<b>P08</b>	oberżyna	●	●	
<b>P02</b>	antracyt	●	●	
<b>M00</b>	biały RAL 9010			●
<b>M05</b>	aluminium RAL 9006			●
<b>M03</b>	grafit RAL 9015			●
<b>M11</b>	metalik grafit			○

● - standard      ○ - opcja dostępna za dopłatą

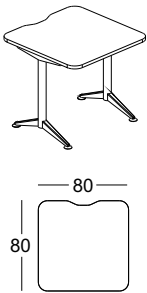
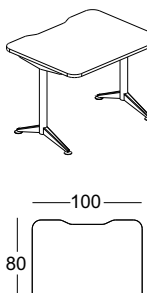
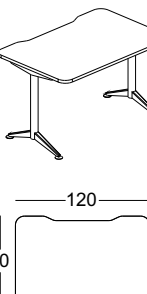
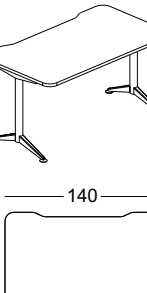
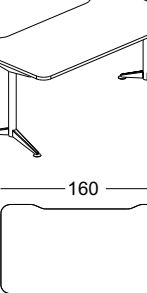
ELEMENT	WYMIARY	SYMBOL	NAZWA I OPIS	CENA (PLN)
	Szerokość cm	<b>AB01-0</b>	<b>Biurko proste</b> Na stelażu metalowym. Nogi stelaża w kształcie odwróconej litery Y połączone za pomocą metalowej belki z poziomym kanałem kablowym. Regulacja poziomu w zakresie 2 cm.	630,00
	80			
	Głębokość cm	<b>AB01-1</b>	<b>Biurko proste</b> Na stelażu metalowym. Nogi stelaża w kształcie odwróconej litery Y połączone za pomocą metalowej belki z poziomym kanałem kablowym. Regulacja wysokości blatu w zakresie 20 cm od 65 do 85 cm.	833,00
	80			
	Wysokość cm			
74	Objętość m <sup>3</sup>			
	Szerokość cm	<b>AB02-0</b>	<b>Biurko proste</b> Na stelażu metalowym. Nogi stelaża w kształcie odwróconej litery Y połączone za pomocą metalowej belki z poziomym kanałem kablowym. Regulacja poziomu w zakresie 2 cm.	655,00
	100			
	Głębokość cm	<b>AB02-1</b>	<b>Biurko proste</b> Na stelażu metalowym. Nogi stelaża w kształcie odwróconej litery Y połączone za pomocą metalowej belki z poziomym kanałem kablowym. Regulacja wysokości blatu w zakresie 20 cm od 65 do 85 cm.	857,00
	80			
	Wysokość cm			
74	Objętość m <sup>3</sup>			
	Szerokość cm	<b>AB03-0</b>	<b>Biurko proste</b> Na stelażu metalowym. Nogi stelaża w kształcie odwróconej litery Y połączone za pomocą metalowej belki z poziomym kanałem kablowym. Regulacja poziomu w zakresie 2 cm.	671,00
	120			
	Głębokość cm	<b>AB03-1</b>	<b>Biurko proste</b> Na stelażu metalowym. Nogi stelaża w kształcie odwróconej litery Y połączone za pomocą metalowej belki z poziomym kanałem kablowym. Regulacja wysokości blatu w zakresie 20 cm od 65 do 85 cm.	872,00
	80			
	Wysokość cm			
74	Objętość m <sup>3</sup>			
	Szerokość cm	<b>AB04-0</b>	<b>Biurko proste</b> Na stelażu metalowym. Nogi stelaża w kształcie odwróconej litery Y połączone za pomocą metalowej belki z poziomym kanałem kablowym. Regulacja poziomu w zakresie 2 cm.	686,00
	140			
	Głębokość cm	<b>AB04-1</b>	<b>Biurko proste</b> Na stelażu metalowym. Nogi stelaża w kształcie odwróconej litery Y połączone za pomocą metalowej belki z poziomym kanałem kablowym. Regulacja wysokości blatu w zakresie 20 cm od 65 do 85 cm.	888,00
	80			
	Wysokość cm			
74	Objętość m <sup>3</sup>			
	Szerokość cm	<b>AB05-0</b>	<b>Biurko proste</b> Na stelażu metalowym. Nogi stelaża w kształcie odwróconej litery Y połączone za pomocą metalowej belki z poziomym kanałem kablowym. Regulacja poziomu w zakresie 2 cm.	717,00
	160			
	Głębokość cm	<b>AB05-1</b>	<b>Biurko proste</b> Na stelażu metalowym. Nogi stelaża w kształcie odwróconej litery Y połączone za pomocą metalowej belki z poziomym kanałem kablowym. Regulacja wysokości blatu w zakresie 20 cm od 65 do 85 cm.	919,00
	80			
	Wysokość cm			
74	Objętość m <sup>3</sup>			

ELEMENT	WYMIARY	SYMBOL	NAZWA I OPIS	CENA (PLN)
	Szerokość cm	<b>AB06-0</b>	<b>Biuurko proste</b> Na stelażu metalowym. Nogi stelaża w kształcie odwróconej litery Y połączone za pomocą metalowej belki z poziomym kanałem kablowym. Regulacja poziomu w zakresie 2 cm.	754,00
	180			
	Głębokość cm	<b>AB06-1</b>	<b>Biuurko proste</b> Na stelażu metalowym. Nogi stelaża w kształcie odwróconej litery Y połączone za pomocą metalowej belki z poziomym kanałem kablowym. Regulacja wysokości blatu w zakresie 20 cm od 65 do 85 cm.	955,00
	80			
	Wysokość cm			
74	Objętość m <sup>3</sup>			
	Szerokość cm	<b>AB07-0</b>	<b>Biuurko proste</b> Na stelażu metalowym. Nogi stelaża w kształcie odwróconej litery Y połączone za pomocą metalowej belki z poziomym kanałem kablowym. Regulacja poziomu w zakresie 2 cm.	794,00
	200			
	Głębokość cm	<b>AB07-1</b>	<b>Biuurko proste</b> Na stelażu metalowym. Nogi stelaża w kształcie odwróconej litery Y połączone za pomocą metalowej belki z poziomym kanałem kablowym. Regulacja wysokości blatu w zakresie 20 cm od 65 do 85 cm..	997,00
	80			
	Wysokość cm			
74	Objętość m <sup>3</sup>			
	Szerokość cm	<b>AB11-0</b>	<b>Biuurko proste</b> Na stelażu metalowym. Nogi stelaża w kształcie odwróconej litery Y połączone za pomocą metalowej belki z poziomym kanałem kablowym. Regulacja poziomu w zakresie 2 cm.	625,00
	80			
	Głębokość cm	<b>AB11-1</b>	<b>Biuurko proste</b> Na stelażu metalowym. Nogi stelaża w kształcie odwróconej litery Y połączone za pomocą metalowej belki z poziomym kanałem kablowym. Regulacja wysokości blatu w zakresie 20 cm od 65 do 85 cm.	827,00
	60			
	Wysokość cm			
74	Objętość m <sup>3</sup>			
	Szerokość cm	<b>AB12-0</b>	<b>Biuurko proste</b> Na stelażu metalowym. Nogi stelaża w kształcie odwróconej litery Y połączone za pomocą metalowej belki z poziomym kanałem kablowym. Regulacja poziomu w zakresie 2 cm.	648,00
	100			
	Głębokość cm	<b>AB12-1</b>	<b>Biuurko proste</b> Na stelażu metalowym. Nogi stelaża w kształcie odwróconej litery Y połączone za pomocą metalowej belki z poziomym kanałem kablowym. Regulacja wysokości blatu w zakresie 20 cm od 65 do 85 cm.	849,00
	60			
	Wysokość cm			
74	Objętość m <sup>3</sup>			
	Szerokość cm	<b>AB13-0</b>	<b>Biuurko proste</b> Na stelażu metalowym. Nogi stelaża w kształcie odwróconej litery Y połączone za pomocą metalowej belki z poziomym kanałem kablowym. Regulacja poziomu w zakresie 2 cm.	658,00
	120			
	Głębokość cm	<b>AB13-1</b>	<b>Biuurko proste</b> Na stelażu metalowym. Nogi stelaża w kształcie odwróconej litery Y połączone za pomocą metalowej belki z poziomym kanałem kablowym. Regulacja wysokości blatu w zakresie 20 cm od 65 do 85 cm.	860,00
	60			
	Wysokość cm			
74	Objętość m <sup>3</sup>			

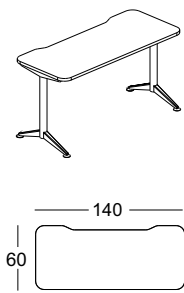
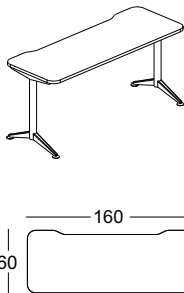
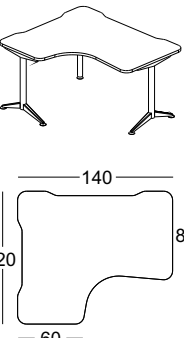
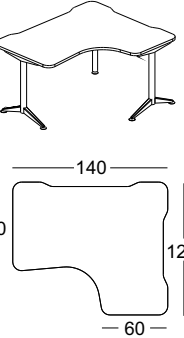
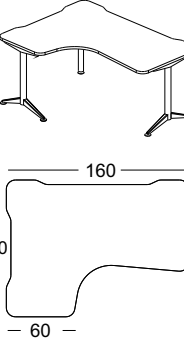
ELEMENT	WYMIARY	SYMBOL	NAZWA I OPIS	CENA (PLN)
	Szerokość cm	<b>AB14-0</b>	<b>Biurko proste</b> Na stelażu metalowym. Nogi stelaża w kształcie odwróconej litery Y połączone za pomocą metalowej belki z poziomym kanałem kablowym. Regulacja poziomu w zakresie 2 cm.	673,00
	140			
	Głębokość cm	<b>AB14-1</b>	<b>Biurko proste</b> Na stelażu metalowym. Nogi stelaża w kształcie odwróconej litery Y połączone za pomocą metalowej belki z poziomym kanałem kablowym. Regulacja wysokości blatu w zakresie 20 cm od 65 do 85 cm.	876,00
	60			
	Wysokość cm			
74	Objętość m <sup>3</sup>			
	Szerokość cm	<b>AB15-0</b>	<b>Biurko proste</b> Na stelażu metalowym. Nogi stelaża w kształcie odwróconej litery Y połączone za pomocą metalowej belki z poziomym kanałem kablowym. Regulacja poziomu w zakresie 2 cm..	708,00
	160			
	Głębokość cm	<b>AB15-1</b>	<b>Biurko proste</b> Na stelażu metalowym. Nogi stelaża w kształcie odwróconej litery Y połączone za pomocą metalowej belki z poziomym kanałem kablowym. Regulacja wysokości blatu w zakresie 20 cm od 65 do 85 cm.	911,00
	60			
	Wysokość cm			
74	Objętość m <sup>3</sup>			
	Szerokość cm	<b>AB21-0/L</b>	<b>Biurko narożne</b> Na stelażu metalowym. Nogi stelaża w kształcie odwróconej litery Y połączone za pomocą metalowej belki z poziomym kanałem kablowym. Regulacja poziomu w zakresie 2 cm..	913,00
	140/80			
	Głębokość cm	<b>AB21-1/L</b>	<b>Biurko narożne</b> Na stelażu metalowym. Nogi stelaża w kształcie odwróconej litery Y połączone za pomocą metalowej belki z poziomym kanałem kablowym. Regulacja wysokości blatu w zakresie 20 cm od 65 do 85 cm.	1 122,00
	120/60			
	Wysokość cm			
74	Objętość m <sup>3</sup>			
	Szerokość cm	<b>AB21-0/P</b>	<b>Biurko narożne</b> Na stelażu metalowym. Nogi stelaża w kształcie odwróconej litery Y połączone za pomocą metalowej belki z poziomym kanałem kablowym. Regulacja poziomu w zakresie 2 cm..	913,00
	140/80			
	Głębokość cm	<b>AB21-1/P</b>	<b>Biurko narożne</b> Na stelażu metalowym. Nogi stelaża w kształcie odwróconej litery Y połączone za pomocą metalowej belki z poziomym kanałem kablowym. Regulacja wysokości blatu w zakresie 20 cm od 65 do 85 cm.	1 122,00
	120/60			
	Wysokość cm			
74	Objętość m <sup>3</sup>			
	Szerokość cm	<b>AB22-0/L</b>	<b>Biurko narożne</b> Na stelażu metalowym. Nogi stelaża w kształcie odwróconej litery Y połączone za pomocą metalowej belki z poziomym kanałem kablowym. Regulacja poziomu w zakresie 2 cm..	935,00
	160/80			
	Głębokość cm	<b>AB22-1/L</b>	<b>Biurko narożne</b> Na stelażu metalowym. Nogi stelaża w kształcie odwróconej litery Y połączone za pomocą metalowej belki z poziomym kanałem kablowym. Regulacja wysokości blatu w zakresie 20 cm od 65 do 85 cm.	1 161,00
	120/60			
	Wysokość cm			
74	Objętość m <sup>3</sup>			

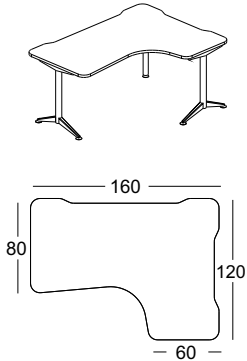
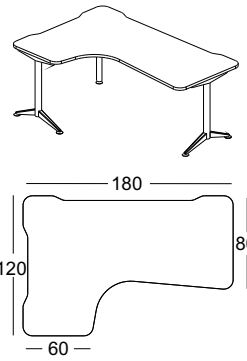
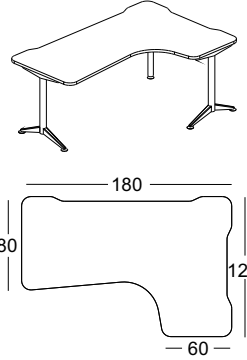
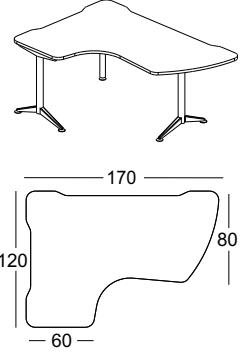
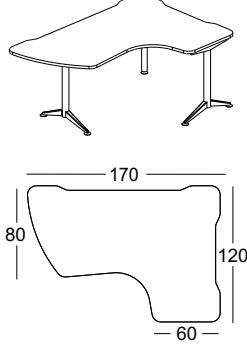
ELEMENT	WYMIARY	SYMBOL	NAZWA I OPIS	CENA (PLN)
	Szerokość cm	<b>AB22-0/P</b>	<b>Biuurko narożne</b> Na stelażu metalowym. Nogi stelaża w kształcie odwróconej litery Y połączone za pomocą metalowej belki z poziomym kanałem kablowym. Regulacja poziomu w zakresie 2 cm..	935,00
	160/80			
	Głębokość cm	<b>AB22-1/P</b>	<b>Biuurko narożne</b> Na stelażu metalowym. Nogi stelaża w kształcie odwróconej litery Y połączone za pomocą metalowej belki z poziomym kanałem kablowym. Regulacja wysokości blatu w zakresie 20 cm od 65 do 85 cm.	1 161,00
	120/60			
	Wysokość cm			
74	Objętość m <sup>3</sup>			
	Szerokość cm	<b>AB23-0/L</b>	<b>Biuurko narożne</b> Na stelażu metalowym. Nogi stelaża w kształcie odwróconej litery Y połączone za pomocą metalowej belki z poziomym kanałem kablowym. Regulacja poziomu w zakresie 2 cm..	968,00
	180/80			
	Głębokość cm	<b>AB23-1/L</b>	<b>Biuurko narożne</b> Na stelażu metalowym. Nogi stelaża w kształcie odwróconej litery Y połączone za pomocą metalowej belki z poziomym kanałem kablowym. Regulacja wysokości blatu w zakresie 20 cm od 65 do 85 cm.	1 199,00
	120/60			
	Wysokość cm			
74	Objętość m <sup>3</sup>			
	Szerokość cm	<b>AB23-0/P</b>	<b>Biuurko narożne</b> Na stelażu metalowym. Nogi stelaża w kształcie odwróconej litery Y połączone za pomocą metalowej belki z poziomym kanałem kablowym. Regulacja poziomu w zakresie 2 cm..	968,00
	180/80			
	Głębokość cm	<b>AB23-1/P</b>	<b>Biuurko narożne</b> Na stelażu metalowym. Nogi stelaża w kształcie odwróconej litery Y połączone za pomocą metalowej belki z poziomym kanałem kablowym. Regulacja wysokości blatu w zakresie 20 cm od 65 do 85 cm.	1 199,00
	120/60			
	Wysokość cm			
74	Objętość m <sup>3</sup>			
	Szerokość cm	<b>AB31-0/L</b>	<b>Biuurko narożne profilowane</b> Na stelażu metalowym. Nogi stelaża w kształcie odwróconej litery Y połączone za pomocą metalowej belki z poziomym kanałem kablowym. Regulacja poziomu w zakresie 2 cm..	1 002,00
	170/80			
	Głębokość cm	<b>AB31-1/L</b>	<b>Biuurko narożne profilowane</b> Na stelażu metalowym. Nogi stelaża w kształcie odwróconej litery Y połączone za pomocą metalowej belki z poziomym kanałem kablowym. Regulacja wysokości blatu w zakresie 20 cm od 65 do 85 cm.	1 229,00
	120/60			
	Wysokość cm			
74	Objętość m <sup>3</sup>			
	Szerokość cm	<b>AB31-0/P</b>	<b>Biuurko narożne profilowane</b> Na stelażu metalowym. Nogi stelaża w kształcie odwróconej litery Y połączone za pomocą metalowej belki z poziomym kanałem kablowym. Regulacja poziomu w zakresie 2 cm..	1 002,00
	170/80			
	Głębokość cm	<b>AB31-1/P</b>	<b>Biuurko narożne profilowane</b> Na stelażu metalowym. Nogi stelaża w kształcie odwróconej litery Y połączone za pomocą metalowej belki z poziomym kanałem kablowym. Regulacja wysokości blatu w zakresie 20 cm od 65 do 85 cm.	1 229,00
	120/60			
	Wysokość cm			
74	Objętość m <sup>3</sup>			

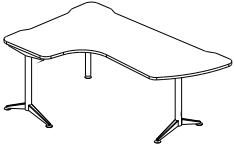
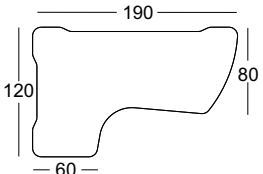
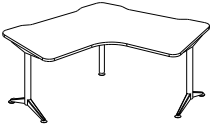
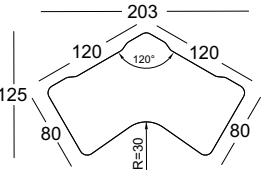
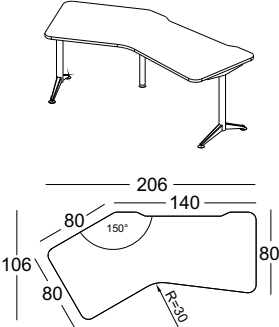
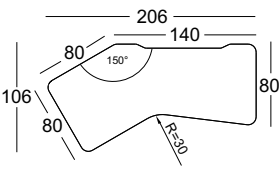
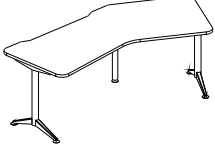
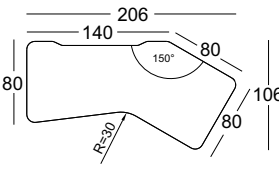
ELEMENT	WYMIARY	SYMBOL	NAZWA I OPIS	CENA (PLN)
 	Szerokość cm	<b>AB32-0/L</b>	<b>Biurko narożne profilowane</b> Na stelażu metalowym. Nogi stelaża w kształcie odwróconej litery Y połączone za pomocą metalowej belki z poziomym kanałem kablowym. Regulacja poziomu w zakresie 2 cm..	1 027,00
	190/80			
	Głębokość cm	<b>AB32-1/L</b>	<b>Biurko narożne profilowane</b> Na stelażu metalowym. Nogi stelaża w kształcie odwróconej litery Y połączone za pomocą metalowej belki z poziomym kanałem kablowym. Regulacja wysokości blatu w zakresie 20 cm od 65 do 85 cm.	1 255,00
	120/60			
	Wysokość cm	<b>AB32-0/P</b>	<b>Biurko narożne profilowane</b> Na stelażu metalowym. Nogi stelaża w kształcie odwróconej litery Y połączone za pomocą metalowej belki z poziomym kanałem kablowym. Regulacja poziomu w zakresie 2 cm..	1 029,00
	74			
	Objętość m <sup>3</sup>	<b>AB32-1/P</b>	<b>Biurko narożne profilowane</b> Na stelażu metalowym. Nogi stelaża w kształcie odwróconej litery Y połączone za pomocą metalowej belki z poziomym kanałem kablowym. Regulacja wysokości blatu w zakresie 20 cm od 65 do 85 cm.	1 255,00
	74			
 	Szerokość cm	<b>AB41-0</b>	<b>Biurko narożne 120°</b> Na stelażu metalowym. Nogi stelaża w kształcie odwróconej litery Y połączone za pomocą metalowej belki z poziomym kanałem kablowym. Regulacja poziomu w zakresie 2 cm.	1 065,00
	120/80			
	Głębokość cm	<b>AB41-1</b>	<b>Biurko narożne 120°</b> Na stelażu metalowym. Nogi stelaża w kształcie odwróconej litery Y połączone za pomocą metalowej belki z poziomym kanałem kablowym. Regulacja wysokości blatu w zakresie 20 cm od 65 do 85 cm.	1 290,00
	120/80			
	Wysokość cm	<b>AB61-0/L</b>	<b>Biurko narożne 150°</b> Na stelażu metalowym. Nogi stelaża w kształcie odwróconej litery Y połączone za pomocą metalowej belki z poziomym kanałem kablowym. Regulacja poziomu w zakresie 2 cm.	961,00
	74			
 	Szerokość cm	<b>AB61-1/L</b>	<b>Biurko narożne 150°</b> Na stelażu metalowym. Nogi stelaża w kształcie odwróconej litery Y połączone za pomocą metalowej belki z poziomym kanałem kablowym. Regulacja wysokości blatu w zakresie 20 cm od 65 do 85 cm.	1 188,00
	140/80			
	Głębokość cm	<b>AB61-0/P</b>	<b>Biurko narożne 150°</b> Na stelażu metalowym. Nogi stelaża w kształcie odwróconej litery Y połączone za pomocą metalowej belki z poziomym kanałem kablowym. Regulacja poziomu w zakresie 2 cm.	961,00
	80/80			
	Wysokość cm	<b>AB61-1/P</b>	<b>Biurko narożne 150°</b> Na stelażu metalowym. Nogi stelaża w kształcie odwróconej litery Y połączone za pomocą metalowej belki z poziomym kanałem kablowym. Regulacja wysokości blatu w zakresie 20 cm od 65 do 85 cm.	1 188,00
	74			
 	Szerokość cm	<b>AB61-0/P</b>	<b>Biurko narożne 150°</b> Na stelażu metalowym. Nogi stelaża w kształcie odwróconej litery Y połączone za pomocą metalowej belki z poziomym kanałem kablowym. Regulacja poziomu w zakresie 2 cm.	961,00
	140/80			
	Głębokość cm	<b>AB61-1/P</b>	<b>Biurko narożne 150°</b> Na stelażu metalowym. Nogi stelaża w kształcie odwróconej litery Y połączone za pomocą metalowej belki z poziomym kanałem kablowym. Regulacja wysokości blatu w zakresie 20 cm od 65 do 85 cm.	1 188,00
	80/80			
	Wysokość cm			
	Objętość m <sup>3</sup>			

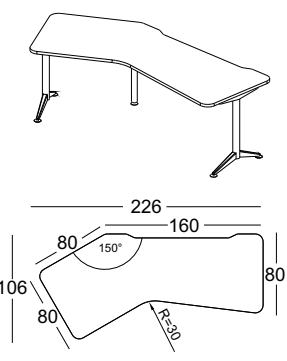
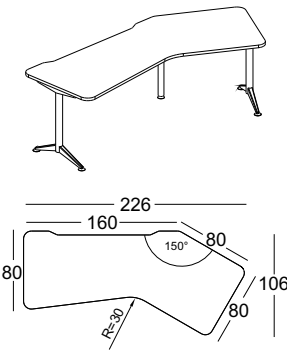
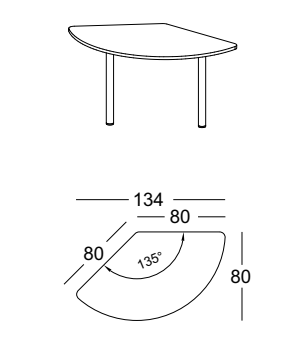
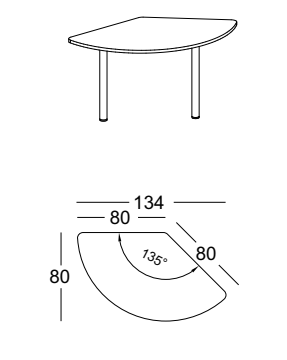
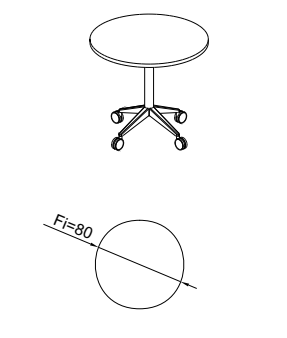

ELEMENT	WYMIARY	SYMBOL	NAZWA I OPIS	CENA (PLN)
	Szerokość cm	<b>AB62-0/L</b>	<b>Biurko narożne 150°</b> Na stelażu metalowym. Nogi stelaża w kształcie odwróconej litery Y połączone za pomocą metalowej belki z poziomym kanałem kablowym. Regulacja poziomu w zakresie 2 cm.	979,00
	160/80			
	Głębokość cm	<b>AB62-1/L</b>	<b>Biurko narożne 150°</b> Na stelażu metalowym. Nogi stelaża w kształcie odwróconej litery Y połączone za pomocą metalowej belki z poziomym kanałem kablowym. Regulacja wysokości blatu w zakresie 20 cm od 65 do 85 cm.	1 203,00
	80/80			
	Wysokość cm			
74	Objętość m <sup>3</sup>			
	Szerokość cm	<b>AB62-0/P</b>	<b>Biurko narożne 150°</b> Na stelażu metalowym. Nogi stelaża w kształcie odwróconej litery Y połączone za pomocą metalowej belki z poziomym kanałem kablowym. Regulacja poziomu w zakresie 2 cm.	979,00
	160/80			
	Głębokość cm	<b>AB62-1/P</b>	<b>Biurko narożne 150°</b> Na stelażu metalowym. Nogi stelaża w kształcie odwróconej litery Y połączone za pomocą metalowej belki z poziomym kanałem kablowym. Regulacja wysokości blatu w zakresie 20 cm od 65 do 85 cm.	1 203,00
	80/80			
	Wysokość cm			
74	Objętość m <sup>3</sup>			
	Szerokość cm	<b>AD11-0/L</b>	<b>Dostawka do biurka 3/8 koła</b> Nogi rurowe fi 50 mm. Regulacja poziomu w zakresie 2 cm.	502,00
	80			
	Głębokość cm	<b>AD11-1/L</b>	<b>Dostawka do biurka 3/8 koła</b> Nogi rurowe fi 50 mm. Regulacja wysokości blatu w zakresie 20 cm od 65 do 85 cm.	618,00
	80			
	Wysokość cm			
74	Objętość m <sup>3</sup>			
	Szerokość cm	<b>AD11-0/P</b>	<b>Dostawka do biurka 3/8 koła</b> Nogi rurowe fi 50 mm. Regulacja poziomu w zakresie 2 cm.	502,00
	80			
	Głębokość cm	<b>AD11-1/P</b>	<b>Dostawka do biurka 3/8 koła</b> Nogi rurowe fi 50 mm. Regulacja wysokości blatu w zakresie 20 cm od 65 do 85 cm.	618,00
	80			
	Wysokość cm			
74	Objętość m <sup>3</sup>			
	Szerokość cm	<b>AS51</b>	<b>Mobilny stolik okrągły fi 80</b> Kółka fi 80 w tym dwa z hamulcem.	726,00
	80			
	Głębokość cm			
	80			
	Wysokość cm			
74	Objętość m <sup>3</sup>			

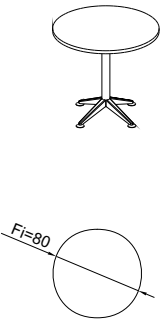
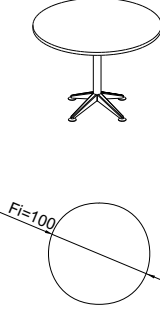
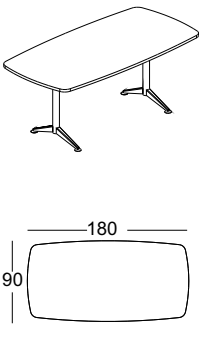
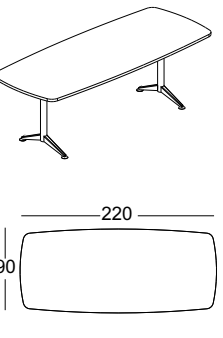
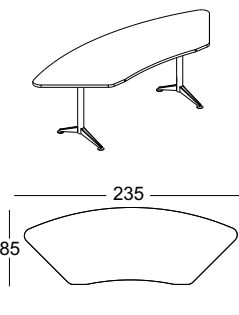
ELEMENT	WYMIARY	SYMBOL	NAZWA I OPIS	CENA (PLN)
	<p>Szerokość cm</p> <p>80</p> <p>Głębokość cm</p> <p>80</p> <p>Wysokość cm</p> <p>74</p> <p>Objętość m<sup>3</sup></p>	<b>AS61</b>	<p><b>Stolik okrągły fi 80</b> Stelaż Kolumnowy na stopach salsa. Regulacja poziomu w zakresie 2 cm.</p>	600,00
	<p>Szerokość cm</p> <p>100</p> <p>Głębokość cm</p> <p>100</p> <p>Wysokość cm</p> <p>74</p> <p>Objętość m<sup>3</sup></p>	<b>AS62</b>	<p><b>Stolik okrągły fi 100</b> Stelaż Kolumnowy na stopach salsa. Regulacja poziomu w zakresie 2 cm.</p>	649,00
	<p>Szerokość cm</p> <p>180</p> <p>Głębokość cm</p> <p>90</p> <p>Wysokość cm</p> <p>74</p> <p>Objętość m<sup>3</sup></p>	<b>AS71</b>	<p><b>Stół konferencyjny</b> Stelaż salsa. Regulacja poziomu w zakresie 2 cm.</p>	790,00
	<p>Szerokość cm</p> <p>220</p> <p>Głębokość cm</p> <p>90</p> <p>Wysokość cm</p> <p>74</p> <p>Objętość m<sup>3</sup></p>	<b>AS72</b>	<p><b>Stół konferencyjny</b> Stelaż salsa. Regulacja poziomu w zakresie 2 cm.</p>	844,00
	<p>Szerokość cm</p> <p>235</p> <p>Głębokość cm</p> <p>85</p> <p>Wysokość cm</p> <p>74</p> <p>Objętość m<sup>3</sup></p>	<b>AS81</b>	<p><b>Element stołu konferencyjnego segmentowego</b> Stelaż salsa. Regulacja poziomu w zakresie 2 cm.</p>	834,00

ELEMENT	WYMIARY	SYMBOL	NAZWA I OPIS	CENA (PLN)
	Szerokość cm	<b>AS82</b>	<b>Łącznik stołu segmentowego i biurek</b> Noga rurowa fi 50 mm. Regulacja poziomu w zakresie 2 cm.	338,00
	80			
	Głębokość cm			
	80			
	Wysokość cm			
74				
Objętość m <sup>3</sup>				
	Szerokość cm	<b>AS91</b>	<b>Stół konferencyjny ze składanym blatem</b> Stelaż Salsa na kółkach fi 80, dwa kółka z hamulcem.	1 084,00
	140			
	Głębokość cm			
	70			
	Wysokość cm			
74				
Objętość m <sup>3</sup>				
	Szerokość cm	<b>AM11-0</b>	<b>Blenda biurka "100"</b> Wykonana z płyty melaminowanej 12 mm koloru białego. Mocowana za pomocą metalowych łączników.	136,00
	60			
	Głębokość cm	<b>AM11-1</b>	<b>Blenda biurka "100"</b> Wykonana z transparentnego mlecznego tworzywa grubości 4 mm. Mocowana za pomocą metalowych łączników.	189,00
	12/4			
	Wysokość cm			
33				
Objętość m <sup>3</sup>				
	Szerokość cm	<b>AM12-0</b>	<b>Blenda biurka "120"</b> Wykonana z płyty melaminowanej 12 mm koloru białego. Mocowana za pomocą metalowych łączników.	149,00
	80			
	Głębokość cm	<b>AM12-1</b>	<b>Blenda biurka "120"</b> Wykonana z transparentnego mlecznego tworzywa grubości 4 mm. Mocowana za pomocą metalowych łączników.	229,00
	12/4			
	Wysokość cm			
33				
Objętość m <sup>3</sup>				
	Szerokość cm	<b>AM13-0</b>	<b>Blenda biurka "140"</b> Wykonana z płyty melaminowanej 12 mm koloru białego. Mocowana za pomocą metalowych łączników.	158,00
	100			
	Głębokość cm	<b>AM13-1</b>	<b>Blenda biurka "140"</b> Wykonana z transparentnego mlecznego tworzywa grubości 4 mm. Mocowana za pomocą metalowych łączników.	265,00
	12/4			
	Wysokość cm			
33				
Objętość m <sup>3</sup>				

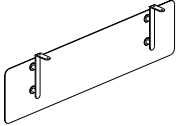
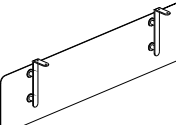
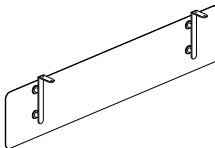
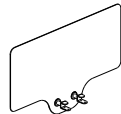
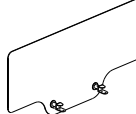
ELEMENT	WYMIARY	SYMBOL	NAZWA I OPIS	CENA (PLN)
	Szerokość cm	<b>AM14-0</b>	<b>Blenda biurka "160"</b> Wykonana z płyty melaminowanej 12 mm koloru białego. Mocowana za pomocą metalowych łączników.	172,00
	120			
	Głębokość cm	<b>AM14-1</b>	<b>Blenda biurka "160"</b> Wykonana z transparentnego mlecznego tworzywa grubości 4 mm. Mocowana za pomocą metalowych łączników.	300,00
	12/4			
	Wysokość cm			
33				
Objętość m <sup>3</sup>				
	Szerokość cm	<b>AM15-0</b>	<b>Blenda biurka "180"</b> Wykonana z płyty melaminowanej 12 mm koloru białego. Mocowana za pomocą metalowych łączników.	186,00
	140			
	Głębokość cm	<b>AM15-1</b>	<b>Blenda biurka "180"</b> Wykonana z transparentnego mlecznego tworzywa grubości 4 mm. Mocowana za pomocą metalowych łączników.	344,00
	12/4			
	Wysokość cm			
33				
Objętość m <sup>3</sup>				
	Szerokość cm	<b>AM16-0</b>	<b>Blenda biurka "200"</b> Wykonana z płyty melaminowanej 12 mm koloru białego. Mocowana za pomocą metalowych łączników.	200,00
	160			
	Głębokość cm	<b>AM16-1</b>	<b>Blenda biurka "200"</b> Wykonana z transparentnego mlecznego tworzywa grubości 4 mm. Mocowana za pomocą metalowych łączników.	372,00
	12/4			
	Wysokość cm			
33				
Objętość m <sup>3</sup>				
	Szerokość cm	<b>AM51-0</b>	<b>Panel ścianki do biurka "100"</b> Wykonany z płyty melaminowanej 12 mm koloru białego. Mocowany za pomocą metalowych uchwytów do blatu biurka.	131,00
	80			
	Głębokość cm	<b>AM51-1</b>	<b>Panel ścianki do biurka "100"</b> Wykonany z transparentnego mlecznego tworzywa grubości 4 mm. Mocowany za pomocą metalowych uchwytów do blatu biurka.	251,00
	12/4			
	Wysokość cm			
48				
Objętość m <sup>3</sup>				
	Szerokość cm	<b>AM52-0</b>	<b>Panel ścianki do biurka "120"</b> Wykonany z płyty melaminowanej 12 mm koloru białego. Mocowany za pomocą metalowych uchwytów do blatu biurka.	151,00
	100			
	Głębokość cm	<b>AM52-1</b>	<b>Panel ścianki do biurka "120"</b> Wykonany z transparentnego mlecznego tworzywa grubości 4 mm. Mocowany za pomocą metalowych uchwytów do blatu biurka.	289,00
	12/4			
	Wysokość cm			
48				
Objętość m <sup>3</sup>				

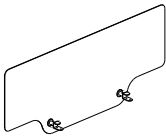
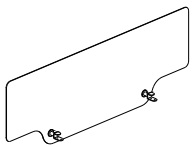
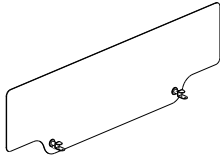
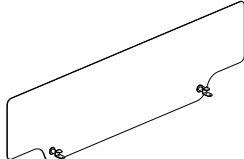
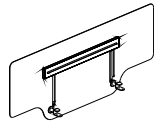
ELEMENT	WYMIARY	SYMBOL	NAZWA I OPIS	CENA (PLN)
	Szerokość cm	<b>AM53-0</b>	Panel ścianki do biurka "140" Wykonany z płyty melaminowanej 12 mm koloru białego. Mocowany za pomocą metalowych uchwytnów do blatu biurka.	169,00
	120			
	Głębokość cm	<b>AM53-1</b>	Panel ścianki do biurka "140" Wykonany z transparentnego mlecznego tworzywa grubości 4 mm. Mocowany za pomocą metalowych uchwytnów do blatu biurka.	334,00
	12/4			
	Wysokość cm			
48				
Objętość m <sup>3</sup>				
	Szerokość cm	<b>AM54-0</b>	Panel ścianki do biurka "160" Wykonany z płyty melaminowanej 12 mm koloru białego. Mocowany za pomocą metalowych uchwytnów do blatu biurka.	182,00
	140			
	Głębokość cm	<b>AM54-1</b>	Panel ścianki do biurka "160" Wykonany z transparentnego mlecznego tworzywa grubości 4 mm. Mocowany za pomocą metalowych uchwytnów do blatu biurka.	362,00
	12/4			
	Wysokość cm			
48				
Objętość m <sup>3</sup>				
	Szerokość cm	<b>AM55-0</b>	Panel ścianki do biurka "180" Wykonany z płyty melaminowanej 12 mm koloru białego. Mocowany za pomocą metalowych uchwytnów do blatu biurka.	196,00
	160			
	Głębokość cm	<b>AM55-1</b>	Panel ścianki do biurka "180" Wykonany z transparentnego mlecznego tworzywa grubości 4 mm. Mocowany za pomocą metalowych uchwytnów do blatu biurka.	383,00
	12/4			
	Wysokość cm			
48				
Objętość m <sup>3</sup>				
	Szerokość cm	<b>AM56-0</b>	Panel ścianki do biurka "200" Wykonany z płyty melaminowanej 12 mm koloru białego. Mocowany za pomocą metalowych uchwytnów do blatu biurka.	215,00
	180			
	Głębokość cm	<b>AM56-1</b>	Panel ścianki do biurka "200" Wykonany z transparentnego mlecznego tworzywa grubości 4 mm. Mocowany za pomocą metalowych uchwytnów do blatu biurka.	439,00
	12/4			
	Wysokość cm			
48				
Objętość m <sup>3</sup>				
	Szerokość cm	<b>AM63-0</b>	Panel ścianki z listwą na organizery do biurka "140" Wykonany z płyty melaminowanej 12 mm koloru białego. Mocowany za pomocą metalowych uchwytnów do blatu biurka.	277,00
	120			
	Głębokość cm	<b>AM63-1</b>	Panel ścianki z listwą na organizery do biurka "140" Wykonany z transparentnego mlecznego tworzywa grubości 4 mm. Mocowany za pomocą metalowych uchwytnów do blatu biurka.	437,00
	12/4			
	Wysokość cm			
48				
Objętość m <sup>3</sup>				

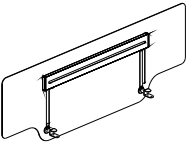
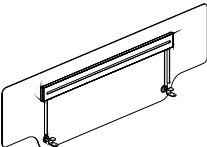
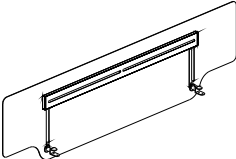
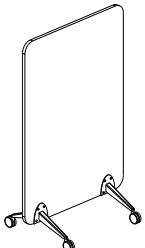
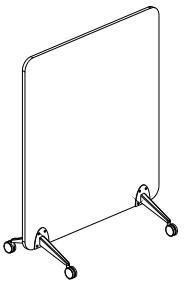
ELEMENT	WYMIARY	SYMBOL	NAZWA I OPIS	CENA (PLN)
	Szerokość cm	<b>AM64-0</b>	<b>Panel ścianki z listwą na organizery do biurka "160"</b> Wykonany z płyty melaminowanej 12 mm koloru białego. Mocowany za pomocą metalowych uchwytów do blatu biurka.	303,00
	140			
	Głębokość cm	<b>AM64-1</b>	<b>Panel ścianki z listwą na organizery do biurka "160"</b> Wykonany z transparentnego mlecznego tworzywa grubości 4 mm. Mocowany za pomocą metalowych uchwytów do blatu biurka.	476,00
	12/4			
	Wysokość cm			
48				
Objętość m <sup>3</sup>				
	Szerokość cm	<b>AM65-0</b>	<b>Panel ścianki z listwą na organizery do biurka "180"</b> Wykonany z płyty melaminowanej 12 mm koloru białego. Mocowany za pomocą metalowych uchwytów do blatu biurka.	328,00
	160			
	Głębokość cm	<b>AM65-1</b>	<b>Panel ścianki z listwą na organizery do biurka "180"</b> Wykonany z transparentnego mlecznego tworzywa grubości 4 mm. Mocowany za pomocą metalowych uchwytów do blatu biurka.	508,00
	12/4			
	Wysokość cm			
48				
Objętość m <sup>3</sup>				
	Szerokość cm	<b>AM66-0</b>	<b>Panel ścianki z listwą na organizery do biurka "200"</b> Wykonany z płyty melaminowanej 12 mm koloru białego. Mocowany za pomocą metalowych uchwytów do blatu biurka.	355,00
	180			
	Głębokość cm	<b>AM66-1</b>	<b>Panel ścianki z listwą na organizery do biurka "200"</b> Wykonany z transparentnego mlecznego tworzywa grubości 4 mm. Mocowany za pomocą metalowych uchwytów do blatu biurka.	564,00
	12/4			
	Wysokość cm			
48				
Objętość m <sup>3</sup>				
	Szerokość cm	<b>AP11-0</b>	<b>Ścianka mobilna</b> Wykonana z płyty melaminowanej 25 mm. Stelaż na kółkach fi 80, dwa kółka z hamulcem.	629,00
	100			
	Głębokość cm	<b>AP11-1</b>	<b>Ścianka mobilna z listwami na organizery</b> Wykonana z płyty melaminowanej 25 mm. Stelaż na kółkach fi 80, dwa kółka z hamulcem. Wypozażenie: 1 półka szklana, 1 organizery na płyty CD, 1 wieszak.	805,00
	60			
	Wysokość cm			
160				
Objętość m <sup>3</sup>				
	Szerokość cm	<b>AP12-0</b>	<b>Ścianka mobilna</b> Wykonana z płyty melaminowanej 25 mm. Stelaż na kółkach fi 80, dwa kółka z hamulcem.	711,00
	130			
	Głębokość cm	<b>AP12-1</b>	<b>Ścianka mobilna z listwami na organizery</b> Wykonana z płyty melaminowanej 25 mm. Stelaż na kółkach fi 80, dwa kółka z hamulcem. Wypozażenie: 1 półka szklana, 1 organizery na płyty CD, 1 wieszak.	948,00
	60			
	Wysokość cm			
160				
Objętość m <sup>3</sup>				