

.mdd

Seating

v6.2.2019

Sava	4
Ayla	8
Tanya	12
Gaya	16
Ulti	20
Ultra	26
Shila	32
New School	40
Agora	48
Grace	54
Frank	58
Kaiva	62
Mesh	66
Shape	72
Bazalto	74
Puf Hana	78
Stoliki	81

Zestawienie kolorystyczne - Sava

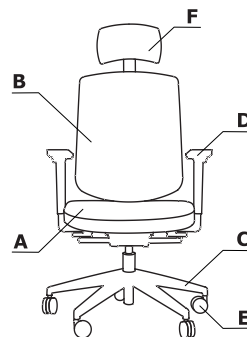

Materiał	Kolor	Krzeseła													
		A - Siedzisko	B - Oparcie	C - Podstawa	D - Podłokietnik	E - Kółka	F - Zagłówek								
Tkanina	Nemo	✓													
	Runner	II grupa ✓	✓					Czarny							
	Medley	II grupa ✓													
	Atlantic	II grupa ✓													
	Vita	II grupa ✓													
	River	II grupa ✓													
	Xtreme	III grupa ✓													
	Synergy	III grupa ✓													
	*Tkanina powierzona	II grupa ✓													
	Czarny			✓	✓	✓									
	Aluminium polerowane			✓*											

* Zastosowanie tkaniny powierzonej wymaga przeprowadzenia prób tapicerskich, w celu sprawdzenia możliwości wykonawczych

** Istnieje możliwość zamówienia produktu w pełnej kolorystyce Atlantic wg wzornika Gabriel w terminie 7 tygodni

Opis techniczny

- 1 **Siedzisko** - tapicerka, regulacja położenia
- 2 **Oparcie** - siatka w kolorystyce Runner
- 3 **Mechanizm** - Auto Synchro; OPCJA Z DOPŁATĄ - Synchro Pro
- 4 **Podstawa** - 5-cio ramienna, tworzywowa, $\varnothing=680$ mm, h=124 mm; OPCJA Z DOPŁATĄ - 5-cio ramienna, aluminium polerowane, $\varnothing=680$ mm, h=124 mm
- 5 **OPCJA Z DOPŁATĄ** - zagłówek - czarna siatka
- 6 **OPCJE Z DOPŁATĄ:**
 - podłokietnik 2D - V3 - tworzywo, kolor: czarny
 - podłokietnik 3D - V3 - tworzywo, kolor: czarny
- 7 **OPCJA Z DOPŁATĄ** - manualna regulacja wysokości (60 mm) podparcia lędźwiowego
- 8 **Kółka** - $\varnothing 65$ mm, do powierzchni miękkich PP+PA, kolor: czarny; OPCJA Z DOPŁATĄ - do powierzchni twardych PP+PA, kolor: czarny
- 9 **Siłownik** - stalowa kolumna gazowa, zakres regulacji 100 mm, kolor: chrom lub czarny

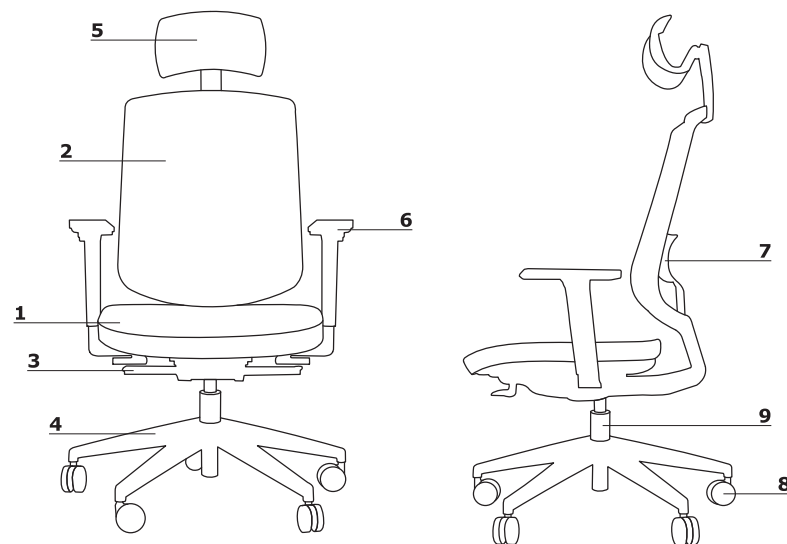

- max. obciążenie - 120 kg

Wymiary (mm)

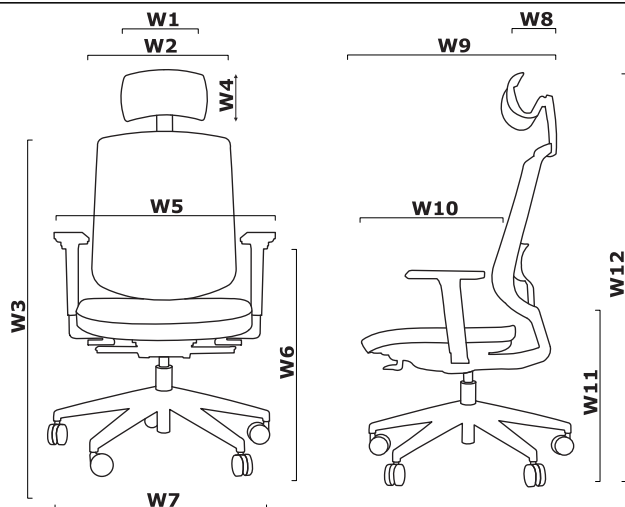

W1 - 300 | W2 - 455 | W3 - 980-1080, 1050-1150 (Auto Synchro) | W4 - 150 | W5 - 640-750 | W6 - 620-720, 615-715 (Auto Synchro) | W7 - 660 | W8 - 150 | W9 - 610 | W10 - 440-500, 410-470 (Auto Synchro) | W11 - 460-560, 445-545 (Auto Synchro) | W12 - 1160-1350, 1145-1335 (Auto Synchro)

Mechanizm

AUTO SYNCHRO

- synchroniczny z automatyczną regulacją siły nacisku oparcia na plecy
- zaprojektowany do obciążeń od 45 do 120kg
- umożliwia odchylenie oparcia tylnego od 0° do 18° przy jednoczesnym przechylenie siedziska w zakresie od 0 do 4,5 stopnia
- możliwość blokowania oparcia tylko w pozycji 0°
- regulacja głębokości wysuwu siedziska w zakresie 100 mm z możliwością blokowania w 11 różnych pozycjach

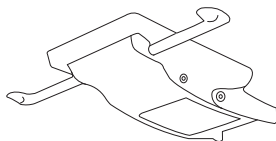

SYNCHRO PRO

- pochylenie oparcia do 25° oraz siedziska do 10°
- zaprojektowany do obciążeń od 45 do 120kg
- dodatkowe pochylenie siedziska i oparcia 3° do przodu
- 3 pozycje blokowania oparcia
- Anti - shock system
- regulacja siły nacisku oprarcia na plecy
- regulacja głębokości wysuwu siedziska w zakresie 100 mm z możliwością blokowania w 11 różnych pozycjach

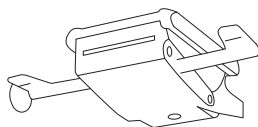

Podłokietnik

1 Podłokietnik regulowany - 2D-V3

- regulacja szerokości (A)
- regulacja wysokości (B)

2 Podłokietnik 3D - V3

- regulacja szerokości (A)
- regulacja wysokości (B)
- regulacja głębokości (regulacja położenia samej nakładki podłokietnika) (C)

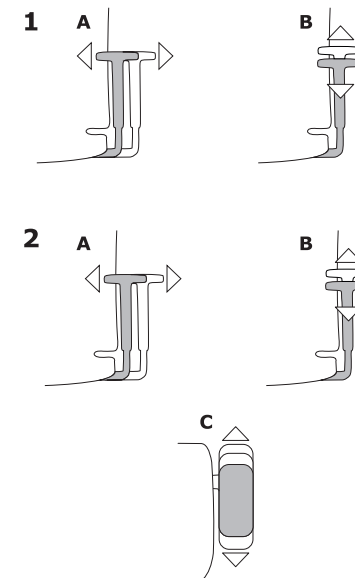

Symbol: SAVA												
Siedzisko tapicerowane			Mechanizm Synchro Pro	Podstawa - aluminium polerowane	Zaglówek	Podłokietniki		Podparcie łędźwiowe	Kółka do powierzchni twardych	Waga Obj. Opak.	Informacje dodatkowe	
I	II	III				2D - V3	3D - V3					
Nemo	Runner, Vita, Medley, River, Atlantic, *tk. powierzona	Xtreme, Synergy				Cena netto PLN						
	1060,-	1090,-	1160,-	+63,-	+100,-	+137,-	+180,-	+240,-	+74,-	+16,-	20 0,283 1	

*Zastosowanie tkaniny powierzonej wymaga przeprowadzenia prób tapicerskich, w celu sprawdzenia możliwości wykonawczych

-

Zestawienie kolorystyczne - Ayla

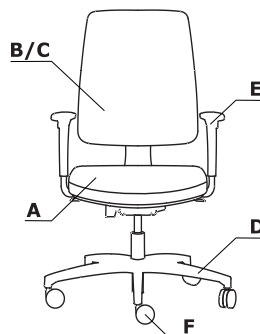

Materiał	Kolor	Krzesła													
		A - Siedzisko	B - Oparcie tworzywowe	C - Oparcie tapicerowane	D - Podstawa	E - Podłokietnik	F - Kółka								
Tkanina	Nemo	✓		✓											
	Runner	II grupa		II grupa											
	Medley	II grupa		II grupa											
	Atlantic	II grupa		II grupa											
	Vita	II grupa		II grupa											
	River	II grupa		II grupa											
	Xtreme	III grupa		III grupa											
	Synergy	III grupa		III grupa											
	*Tkanina powierzona	II grupa		II grupa											
Czarny		✓		✓	✓	✓									

* Zastosowanie tkaniny powierzonej wymaga przeprowadzenia prób tapicerskich, w celu sprawdzenia możliwości wykonawczych

** Istnieje możliwość zamówienia produktu w pełnej kolorystyce Atlantic wg wzornika Gabriel w terminie 7 tygodni

Opis techniczny

- 1 **Siedzisko** - tapicerka, regulacja położenia
- 2 **Oparcie**:
 - zakres regulacji wysokości 70 mm
 - 7 stopni regulacji, skokowo co 10 mm
- 3 **OPCJA Z DOPŁATĄ** - podłokietnik 2D, tworzywo, kolor: czarny
- 4 **Kółka** - Ø65 mm, do powierzchni miękkich PP+PA, kolor: czarny; OPCJA Z DOPŁATĄ - do powierzchni twardych PP+PA, kolor: czarny
- 5 **Mechanizm**
- 6 **Podstawa** - 5-cio ramienna, tworzywowa, Ø=680 mm, h=124 mm
- 7 **Siłownik** - stalowa kolumna gazowa, zakres regulacji 130 mm, kolor: czarny

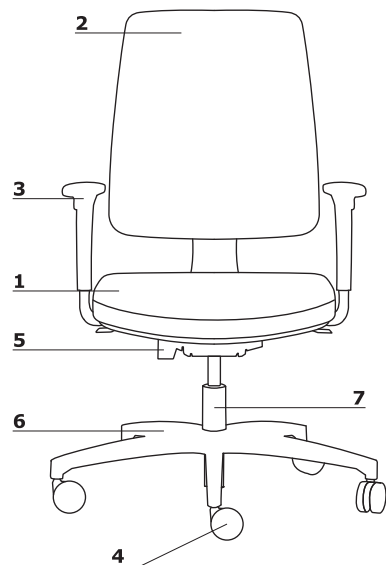

- max. obciążenie - 120 kg

Mechanizm

AUTO SYNCHRO

- synchroniczny z automatyczną regulacją siły nacisku oparcia na plecy
- zaprojektowany do obciążeń od 45 do 120kg
- umożliwia odchylenie oparcia tylnego od 0° do 18° przy jednoczesnym przechyle siedziska w zakresie od 0 do 6 stopni
- możliwość blokowania oparcia tylko w pozycji 0°

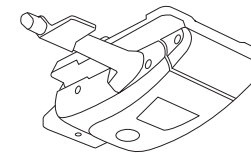

Wymiary (mm)

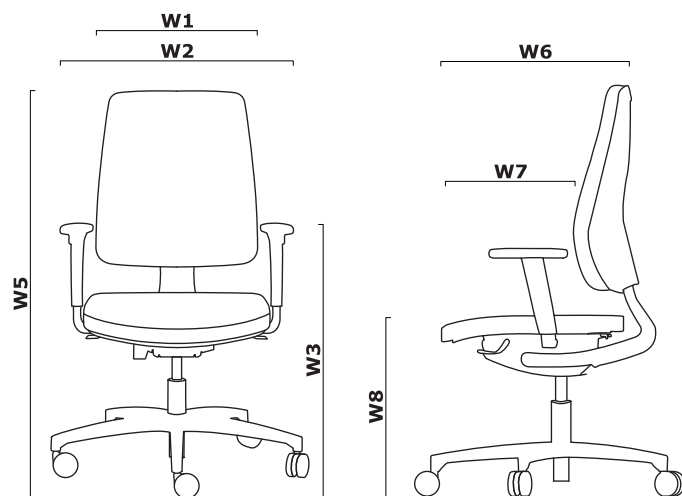



W1 - 460 | W2 - 630-705 | W3 - 575-675 | W4 - 660 | W5 - 940-1130 |
W6 - 550-660 | W7 - 390-460 | W8 - 420-550|

Podłokietnik

1 Podłokietnik 2D

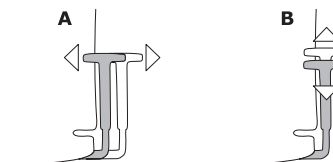
- regulacja szerokości 38 mm (x2) (A)
- zakres regulacji wysokości: 100 mm (B), 10 stopni regulacji, co 10 mm
- materiał PP+TPE



Symbol: AYLA										
Oparcie tworzywo czarne, siedzisko tapicerowane			Oparcie tapicerowane, siedzisko tapicerowane			Podłokietniki	Kółka do powierzchni twardych	Waga Obj. Opak.	Informacje dodatkowe	
I	II	III	I	II	III					
Nemo	Runner, Vita, Medley, River, Atlantic, *tk. powierzona	Xtreme, Synergy	Nemo	Runner, Vita, Medley, River, Atlantic, *tk. powierzona	Xtreme, Synergy					
Cena netto PLN										
	795,-	825,-	865,-	905,-	965,-	1020,-	+170,-	+16,-	15 0,283 1	

*Zastosowanie tkaniny powierzonej wymaga przeprowadzenia prób tapicerskich, w celu sprawdzenia możliwości wykonawczych

Zestawienie kolorystyczne - Tanya

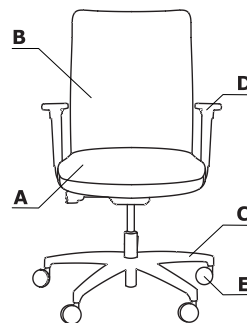

Materiał	Kolor	Krzeseła																
		A - Siedzisko	B - Oparcie	C - Podstawa	D - Podłokietnik	E - Kółka												
Tkanina	Nemo	✓																
	Runner	II grupa ✓																
	Medley	II grupa ✓																
	Atlantic	II grupa ✓																
	Vita	II grupa ✓																
	River	II grupa ✓																
	Xtreme	III grupa ✓																
	Synergy	III grupa ✓																
	String - czarny		✓															
	*Tkanina powierzona	II grupa ✓																
Czarny				✓	✓	✓												

* Zastosowanie tkaniny powierzona wymaga przeprowadzenia prób tapicerskich, w celu sprawdzenia możliwości wykonawczych

** Istnieje możliwość zamówienia produktu w pełnej kolorystyce Atlantic wg wzornika Gabriel w terminie 7 tygodni

Opis techniczny

- 1 **Siedzisko** - tapicerka
- 2 **Oparcie** - siatka - tkanina String, kolor: czarny
- 3 **Mechanizm** - Auto Synchro
- 4 **Podstawa** - 5-cio ramienna, tworzywowa, $\varnothing=680$ mm, h= 80 mm
- 5 **OPCJA Z DOPLATĄ** - podłokietnik 2D, tworzywo, kolor: czarny
- 6 **Podparcie lędźwiowe** - manualna regulacja wysokości (60 mm)
- 7 **Kółka** - $\varnothing 65$ mm, do powierzchni miękkich PP+PA, kolor: czarny; OPCJA Z DOPLATĄ - do powierzchni twardych PP+PA, kolor: czarny
- 8 **Siłownik** - stalowa kolumna gazowa, zakres regulacji 130 mm, kolor: czarny

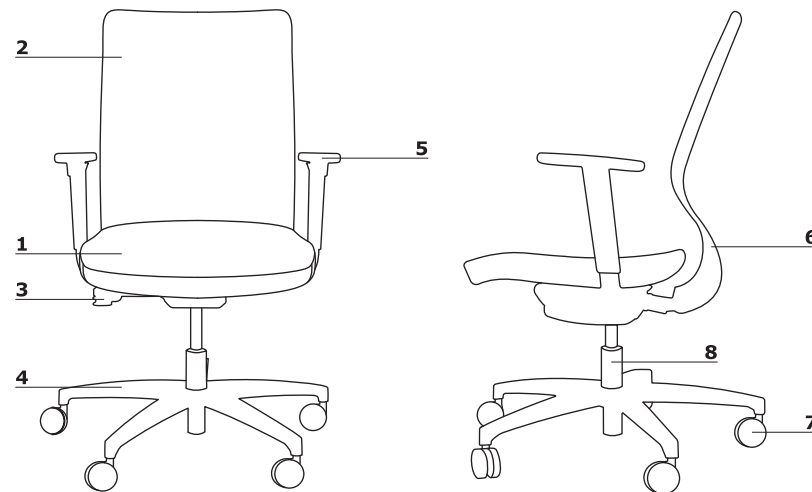

- max. obciążenie - 120 kg

Wymiary (mm)

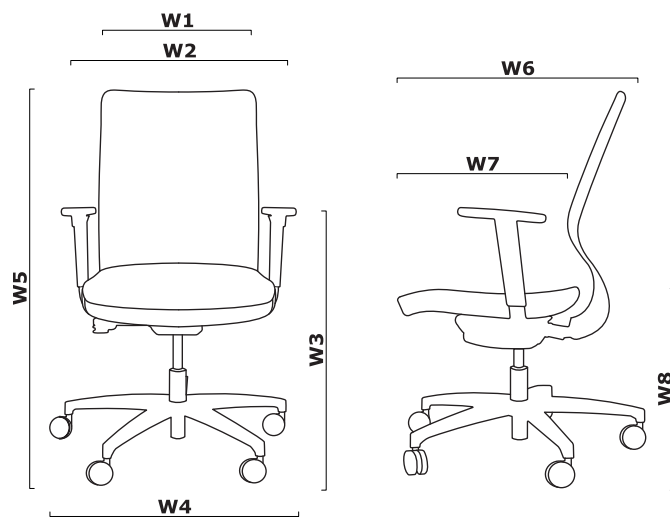

W1 - 460 | W2 - 620-700 | W3 - 580-700 | W4 - 660 | W5 - 950-1070 | W6 - 560 | W7 - 460 | W8 - 400-530|

Mechanizm

AUTO SYNCHRO

- synchroniczny z automatyczną regulacją siły nacisku oparcia na plecy
- zaprojektowany do obciążeń od 45 do 120kg
- umożliwia odchylenie oparcia tylnego od 0° do 20° przy jednoczesnym przechyle siedziska w zakresie od 0 do 6 stopni
- możliwość blokowania oparcia pleców w 5 pozycjach

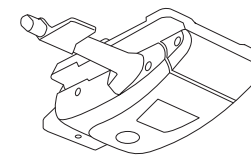

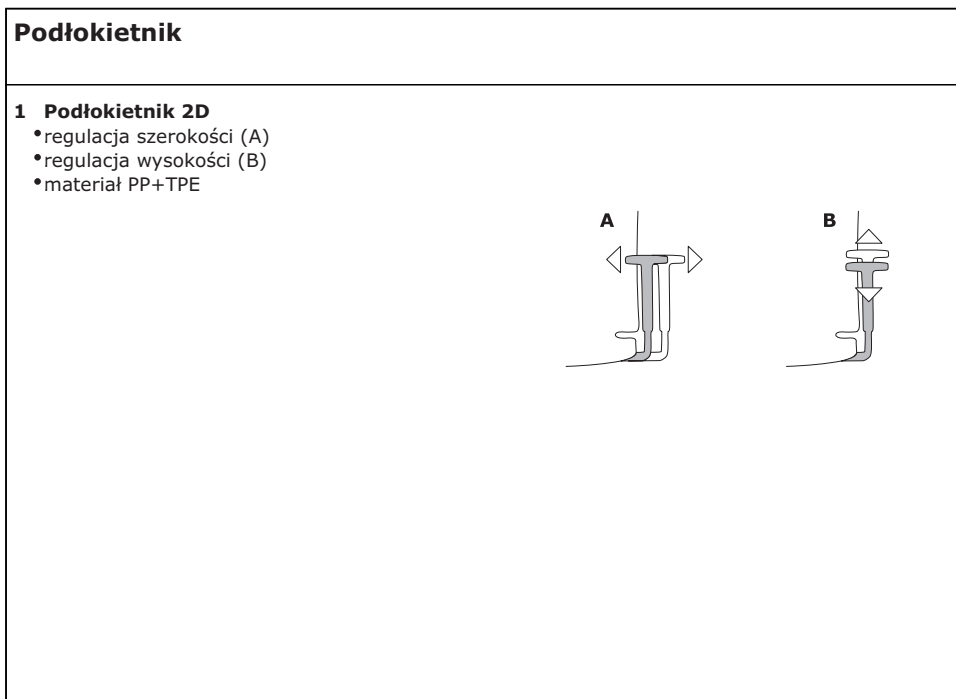

Symbol: TANYA						
Siedzisko tapicerowane			Podłokietniki	Kółka do powierzchni twardych	Waga Obj. Opak.	Informacje dodatkowe
I	II	III				
Nemo	Runner, Vita, Medley, River, Atlantic, *tk. powierzona	Xtreme, Synergy				
Cena netto PLN						
	760,-	790,-	860,-	+150,-	+16,-	15 0,283 1

*Zastosowanie tkaniny powierzonej wymaga przeprowadzenia prób tapicerskich, w celu sprawdzenia możliwości wykonawczych

Zestawienie kolorystyczne - Gaya

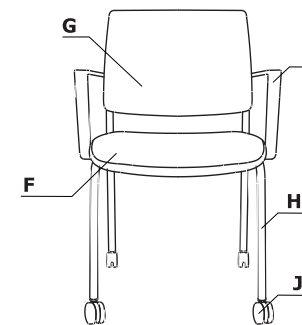
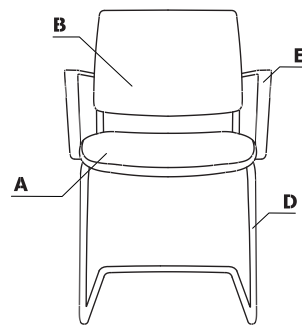
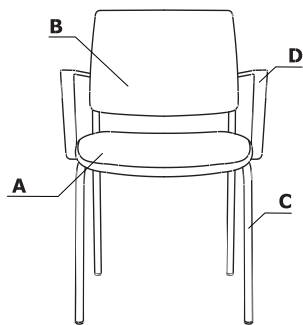

Materiał	Kolor	GAYA					GAYAK								
		A - Siedzisko tkaninowe	B - Oparcie	C - Podstawa - 4 nogi	D - Podstawa - ploza	E - Podłokietnik	F - Siedzisko tkaninowe	G - Oparcie	H - Podstawa - 4 nogi	I - Podłokietnik	J - Kółka				
Tkanina	Nemo	✓					✓								
	Runner	II grupa ✓	✓				II grupa ✓	✓							
	Medley	II grupa ✓					II grupa ✓								
	Atlantic	II grupa ✓					II grupa ✓								
	Vita	II grupa ✓					II grupa ✓								
	River	II grupa ✓					II grupa ✓								
	Xtreme	III grupa ✓					III grupa ✓								
	Synergy	III grupa ✓					III grupa ✓								
	*Tkanina powierzona	II grupa ✓					II grupa ✓								
Metal	M115 - czarny półmat RAL 9005			✓					✓						
	17 - chrom			✓*	✓				✓*						

* Zastosowanie tkaniny powierzonej wymaga przeprowadzenia prób tapicerskich, w celu sprawdzenia możliwości wykonawczych

** Istnieje możliwość zamówienia produktu w pełnej kolorystyce Atlantic wg wzornika Gabriel w terminie 7 tygodni

Opis techniczny

- 1 **Siedzisko** - tapicerka
 2 **Oparcie** - siatka w kolorystyce Runner
 3 **Podstawa** - 4 nogi metalowe, kolor: czarny półmat, malowane proszkowo
- **sztaplowanie** - max. 4 sztuki
 - **OPCJA Z DOPLATĄ** - 4 nogi metalowe, chromowane
 - **OPCJA Z DOPLATĄ** - płoza metalowa, chromowana ze ślizgaczami
 - 4 **OPCJA Z DOPLATĄ** - podłokietnik, tworzywo, kolor: czarny

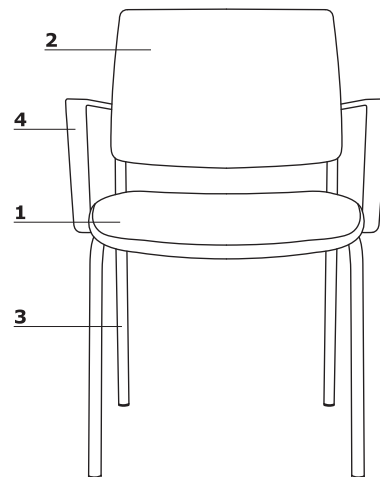

- max. obciążenie - 120 kg

Wymiary (mm)

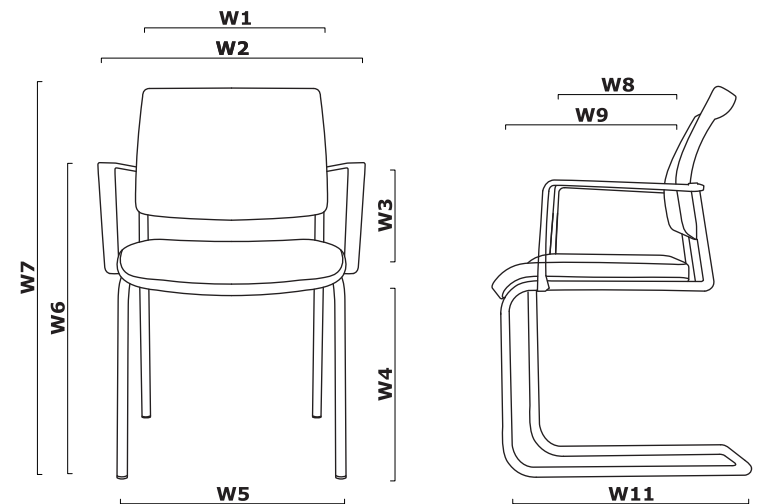

W1 - 460 | W2 - 565 | W3 - 180 | W4 - 480 | W5 - 490 | W6 - 650 | W7 - 835 |
 W8 - 330 | W9 - 480 | W10 - 835 | W11 - 515 |

Symbol: GAYA							
Siedzisko tapicerowane			Podłokietniki	4 nogi chromowane	Płoza, chromowana	Waga Obj. Opak.	Informacje dodatkowe
I	II	III					
Nemo	Runner, Vita, Medley, River, Atlantic, *tk. powierzona	Xtreme, Synergy					
Cena netto PLN							
	575,-	605,-	675,-	+75,-	+80,-	+80,-	10 0,333 1

*Zastosowanie tkaniny powierzonej wymaga przeprowadzenia prób tapicerskich, w celu sprawdzenia możliwości wykonawczych

Opis techniczny

- 1 **Siedzisko** - tapicerka
- 2 **Oparcie** - siatka w kolorystyce Runner
- 3 **Podstawa** - 4 nogi metalowe, kolor: czarny półmat, malowane proszkowo
- **OPCJA Z DOPLATĄ** - 4 nogi metalowe, chromowane
- 4 **OPCJA Z DOPLATĄ** - podłokietnik, tworzywo, kolor: czarny
- 5 **Kółka** - do powierzchni miękkich, kolor: czarny; OPCJA Z DOPLATĄ - do powierzchni twardych, kolor: czarny

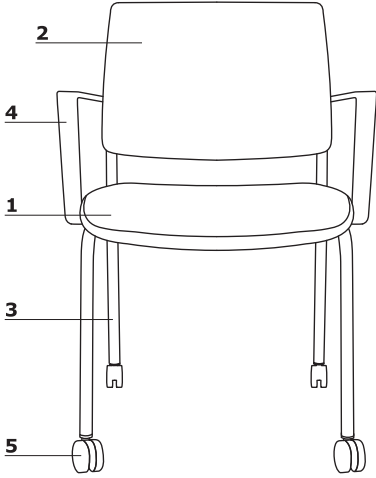

- max. obciążenie - 120 kg

Wymiary (mm)

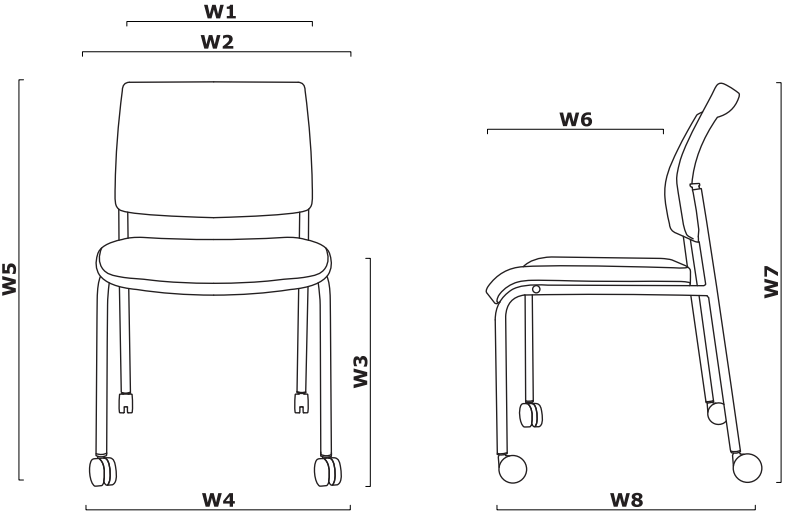

W1 - 460 | W2 - 565 | W3 - 480 | W4 - 500 | W5 - 835 | W6 - 480 | W7 - 835 | W8 - 525

Symbol: GAYAK							
Siedzisko tapicerowane			Podłokietniki	4 nogi chromowane	Kółka do powierzchni twardych	Waga Obj. Opak.	Informacje dodatkowe
I	II	III					
Nemo	Runner, Vita, Medley, River, Atlantic, *tk. powierzona	Xtreme, Synergy					
Cena netto PLN							
	660,-	690,-	760,-	+75,-	+80,-	+ 16 zł	10,5 0,333 1

*Zastosowanie tkaniny powierzonej wymaga przeprowadzenia prób tapicerskich, w celu sprawdzenia możliwości wykonawczych

Zestawienie kolorystyczne - Ulti



Materiał	Kolor	ULTIK			ULTIKW													
		A - Siedzisko	B - Podstawa.	C - Kółka	D - Siedzisko	E - Podstawa.												
Tkanina	Medley	✓			✓													
	Atlantic	✓			✓													
	Vita	✓			✓													
	River	✓			✓													
	Xtreme	III grupa ✓			III grupa ✓													
	Synergy	III grupa ✓			III grupa ✓													
	*Tkanina powierzona	III grupa ✓			III grupa ✓													
Metal	M010 - jasny szary półmat RAL 7044		✓															
	M011 - ciemny szary półmat RAL 7042		✓															
	M012 - ciemny zielony półmat RAL 6012		✓															
	M013 - bordowy półmat RAL 3007		✓															
	M014 - czerwony półmat RAL 3016		✓															
	M016 - perłowy biały półmat RAL 1013		✓															
	M115 - czarny półmat RAL 9005		✓															
	Drewno	Buk					✓											
Czarny						✓												
Czarny				✓														

* Zastosowanie tkaniny powierzonej wymaga przeprowadzenia prób tapicerskich, w celu sprawdzenia możliwości wykonawczych

** Istnieje możliwość zamówienia produktu w pełnej kolorystyce Atlantic wg wzornika Gabriel w terminie 7 tygodni

Opis techniczny

- 1 Siedzisko** - stelaż metalowy zalany pianką, gęstość 55 kg/m³, tapicerowane

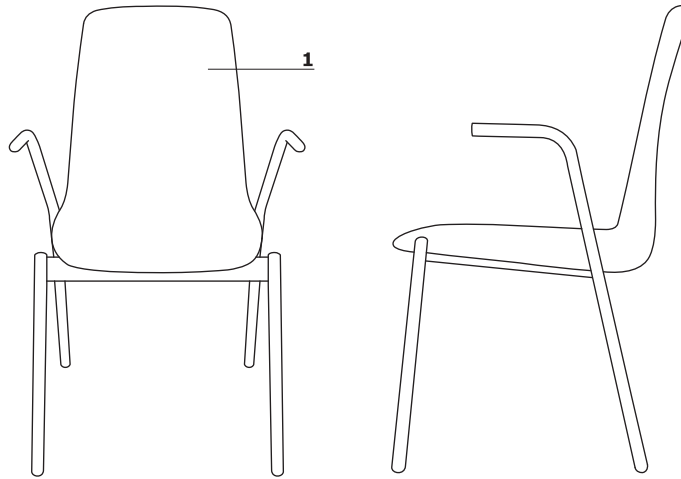

- max. obciążenie - 120 kg

Wymiary (mm)

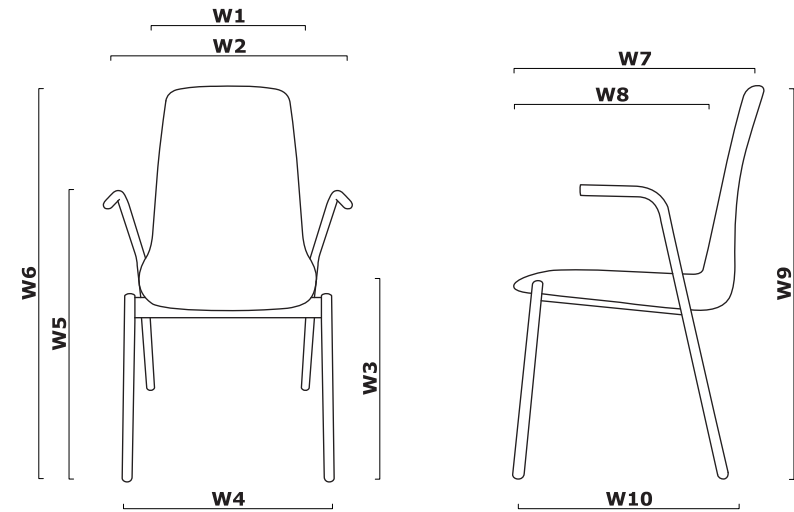

W1 - 350 | W2 - 450 | W3 - 490 | W4 - 450 | W5 - 640 | W6 - 900 | W7 - 570 |
W8 - 500 | W9 - 900 | W10 - 450 |

Podstawy

1 Podstawa P7KM:

- 4 - ro ramienna metalowa, malowana proszkowo
- siedzisko nieobrotowe
- nogi 30 × 18 mm, grubość ścianki 1,5 mm; gięte CNC
- kółka do powierzchni miękkich

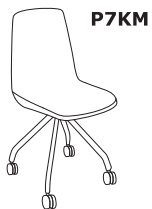
**2 Podstawa P7KT:**

- 4 - ro ramienna metalowa, malowana proszkowo
- siedzisko nieobrotowe
- nogi 30 × 18 mm, grubość ścianki 1,5 mm; gięte CNC
- kółka do powierzchni twardych

**3 Podstawa P7:**

- 4 - ro ramienna metalowa, malowana proszkowo
- siedzisko obrotowe - 360°
- nogi 30 × 18 mm, grubość ścianki 1,5 mm; gięte CNC
- nogi zakończone stopkami tworzywowymi, kolor: czarny

**4 Podstawa P1:**

- 4 nogi, metal, malowane proszkowo
- nogi z rury Ø22 mm, grubość ścianki 2,5 mm, gięte CNC
- nogi zakończone stopkami tworzywowymi, kolor: czarny

**5 Podstawa P2:**

- 4 nogi, podłokietniki metalowe, malowane proszkowo
- nogi z rury Ø22 mm, grubość ścianki 2,5 mm, gięte CNC
- nogi zakończone stopkami tworzywowymi, kolor: czarny





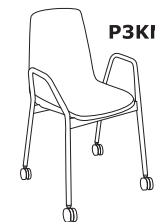

**6 Podstawa P3KM:**

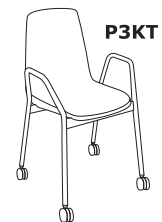
- 4 nogi, podłokietniki metalowe, malowane proszkowo
- nogi z rury Ø22 mm, grubość ścianki 2,5 mm, gięte CNC
- nogi zakończone stopkami tworzywowymi, kolor: czarny

**7 Podstawa P3KT:**

- 4 nogi, podłokietniki metalowe, malowane proszkowo
- nogi z rury Ø22 mm, grubość ścianki 2,5 mm, gięte CNC
- kółka do powierzchni twardych



Symbol: ULTIK					
	Podstawa	II	III	Waga Obj. Opak.	Informacje dodatkowe
		Medley, Atlantic, Vita, River	Xtreme, Synergy, *tk. powierzona		
		Cena netto PLN			
	P7KM	820,-	922,-	12 0,255 1	
	P7KT	836,-	938,-	12 0,255 1	
	P7	928,-	1030,-	12 0,255 1	
	P1	884,-	986,-	12 0,255 1	
	P2	899,-	1001,-	12 0,255 1	
	P3KM	933,-	1035,-	12 0,255 1	
	P3KT	949,-	1051,-	12 0,255 1	

*Zastosowanie tkaniny powierzonej wymaga przeprowadzenia prób tapicerskich, w celu sprawdzenia możliwości wykonawczych

Opis techniczny

- 1 Siedzisko** - stelaż metalowy zalany pianką, gęstość 55 kg/m³, tapicerowane

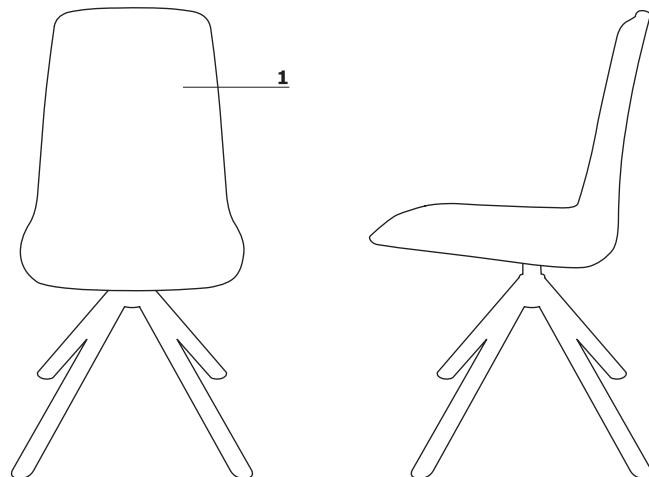

- max. obciążenie - 120 kg

Podstawy

1 Podstawa P8:

- 4 nogi drewniane, Ø35 mm
- drewno bukowe pokryte bezbarwnym lakierem
- elementy metalowe łączące nogi, kolor: czarny półmat



2 Podstawa P9:



- 4 - ramienna drewniana, Ø35 mm
- drewno bukowe pokryte bezbarwnym lakierem
- siedzisko obrotowe - 360°
- elementy metalowe łączące nogi, kolor: czarny półmat

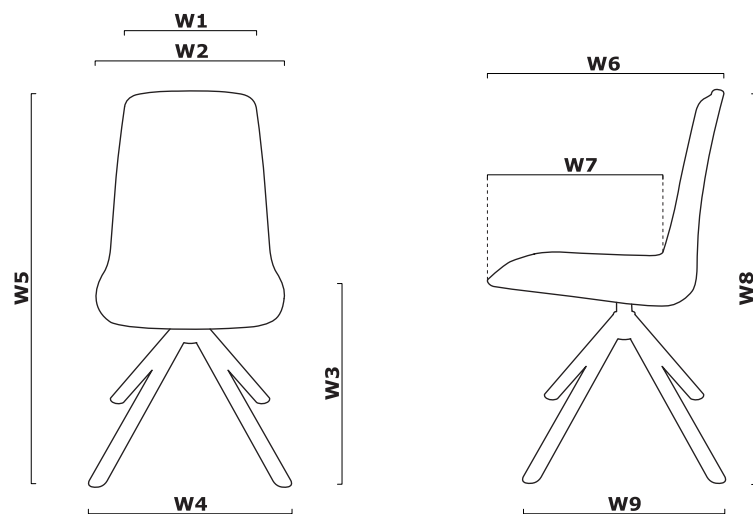

Wymiary (mm)



W1 - 340 | W2 - 430 | W3 - 440 | W4 - 475 | W5 - 860 | W6 - 580 | W7 - 420 |
W8 - 860 | W9 - 475|

Symbol: ULTIKW					
	Podstawa	II	III	Waga Obj. Opak.	Informacje dodatkowe
		Medley, Atlantic, Vita, River	Xtreme, Synergy, *tk. powierzona		
		Cena netto PLN			
	P8	865,-	967,-	10 0,255 1	
	P9	937,-	1039,-	10 0,255 1	

*Zastosowanie tkaniny powierzonej wymaga przeprowadzenia prób tapicerskich, w celu sprawdzenia możliwości wykonawczych

—

Zestawienie kolorystyczne - Ultra

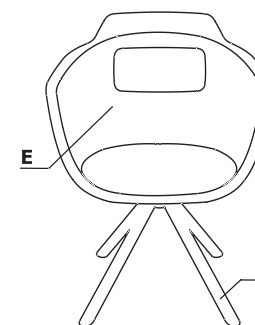
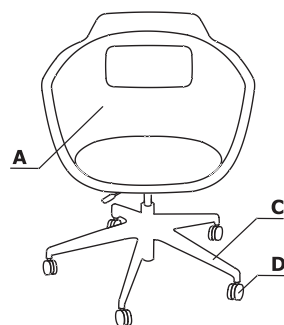
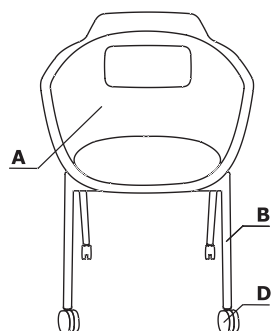

Materiał	Kolor	ULTRAF				ULTRAFW													
		A - Siedzisko	B - Podstawa - P7KM, P7KT, P7, P1	C - Podstawa - P11, P11KM, P11KT	D - Kółka	E - Siedzisko	F - Podstawa												
Tkanina	Medley	✓				✓													
	Atlantic	✓				✓													
	Vita	✓				✓													
	River	✓				✓													
	Xtreme	III grupa				III grupa													
	Synergy	III grupa				III grupa													
	*Tkanina powierzona	III grupa				III grupa													
Metal	M010 - jasny szary półmat RAL 7044		✓																
	M011 - ciemny szary półmat RAL 7042		✓																
	M012 - ciemny zielony półmat RAL 6012		✓																
	M013 - bordowy półmat RAL 3007		✓																
	M014 - czerwony półmat RAL 3016		✓																
	M016 - perłowy biały półmat RAL 1013		✓																
	M115 - czarny półmat RAL 9005		✓																
Drewno	Buk									✓									
	Czarny									✓									
	Czarny			✓	✓														

* Zastosowanie tkaniny powierzonej wymaga przeprowadzenia prób tapicerskich, w celu sprawdzenia możliwości wykonawczych

** Istnieje możliwość zamówienia produktu w pełnej kolorystyce Atlantic wg wzornika Gabriel w terminie 7 tygodni

Opis techniczny

- 1 Siedzisko** - stelaż metalowy zalany pianką, gęstość 55 kg/m³, tapicerowane

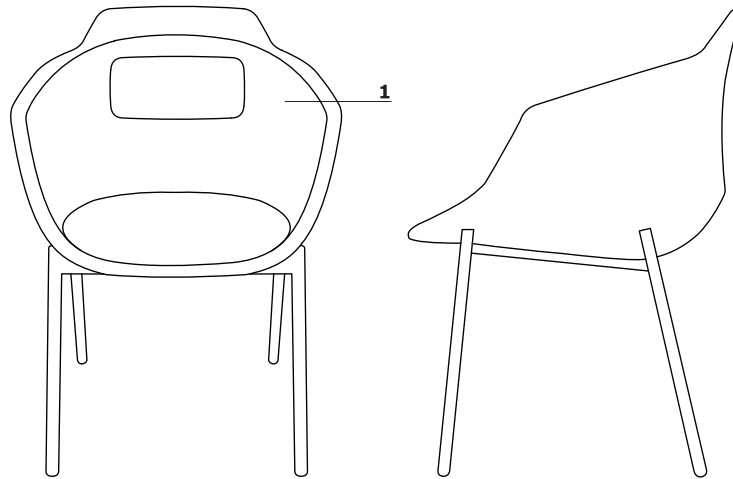

- max. obciążenie - 120 kg

Wymiary (mm)

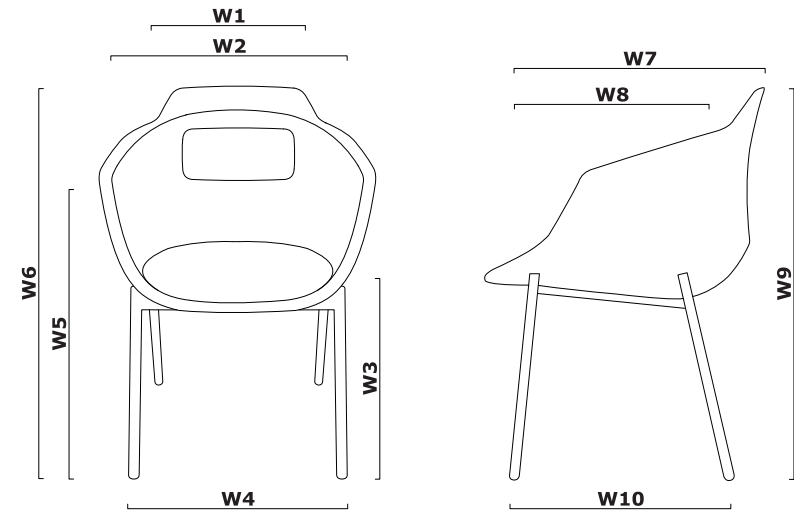

W1 - 400 | W2 - 600 | W3 - 485 | W4 - 500 | W5 - 660 | W6 - 850 | W7 - 600 |
W8 - 530 | W9 - 850 | W10 - 500 |

Podstawy

1 Podstawa P7KM:

- 4 - ro ramienna metalowa, malowana proszkowo
- siedzisko nieobrotowe
- nogi 30 × 18 mm, grubość ścianki 1,5 mm; gięte CNC
- kółka do powierzchni miękkich

2 Podstawa P7KT:

- 4 - ro ramienna metalowa, malowana proszkowo
- siedzisko nieobrotowe
- nogi 30 × 18 mm, grubość ścianki 1,5 mm; gięte CNC
- kółka do powierzchni twardych

3 Podstawa P7:

- 4 - ro ramienna metalowa, malowana proszkowo
- siedzisko obrotowe - 360°
- nogi 30 × 18 mm, grubość ścianki 1,5 mm; gięte CNC
- nogi zakończone stopkami tworzywowymi, kolor: czarny

4 Podstawa P1:

- 4 nogi, metal, malowane proszkowo
- nogi z rury Ø22 mm, grubość ścianki 2,5 mm, gięte CNC
- nogi zakończone stopkami tworzywowymi, kolor: czarny

5 Podstawa P11:

- podstawa 5 - cio ramienna, tworzywowa, Ø=680 mm, h=124 mm
- stopki tworzywowe Ø50 mm, h 32
- kolumna gazowa, stalowa w kolorze czarnym, zakres regulacji 130 mm (400 - 530 mm)

6 Podstawa P11KM:

- podstawa 5 - cio ramienna, tworzywowa, Ø=680 mm, h=124 mm
- kółka do powierzchni miękkich Ø 55 mm
- kolumna gazowa, stalowa w kolorze czarnym, zakres regulacji 130 mm (400 - 530 mm)

7 Podstawa P11KT:

- podstawa 5 - cio ramienna, tworzywowa, Ø=680 mm, h=124 mm
- kółka do powierzchni twardych
- kolumna gazowa, stalowa w kolorze czarnym, zakres regulacji 130 mm (400 - 530 mm)



P7KM

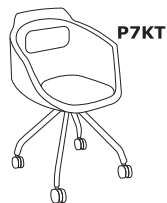

P7KT

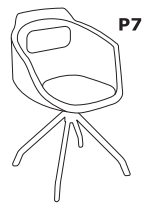

P7

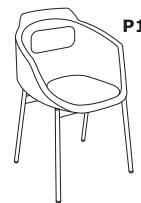

P1

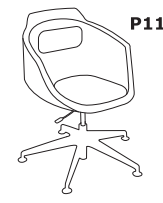







P11



P11KM



P11KT

Symbol: ULTRAF					
	Podstawa	II	III	Waga Obj. Opak.	Informacje dodatkowe
		Medley, Atlantic, Vita, River	Xtreme, Synergy, *tk. powierzona		
		Cena netto PLN			
	P7KM	920,-	1062,-	18 0,334 1	
	P7KT	936,-	1078,-	18 0,334 1	
	P7	1028,-	1170,-	18 0,334 1	
	P1	984,-	1126,-	18 0,334 1	
	P11	945,-	1087,-	18 0,334 1	
	P11KM	936,-	1078,-	18 0,334 1	
	P11KT	936,-	1078,-	18 0,334 1	

*Zastosowanie tkaniny powierzonej wymaga przeprowadzenia prób tapicerskich, w celu sprawdzenia możliwości wykonawczych

Opis techniczny

- 1 Siedzisko** - stelaż metalowy zalany pianką, gęstość 55 kg/m³, tapicerowane

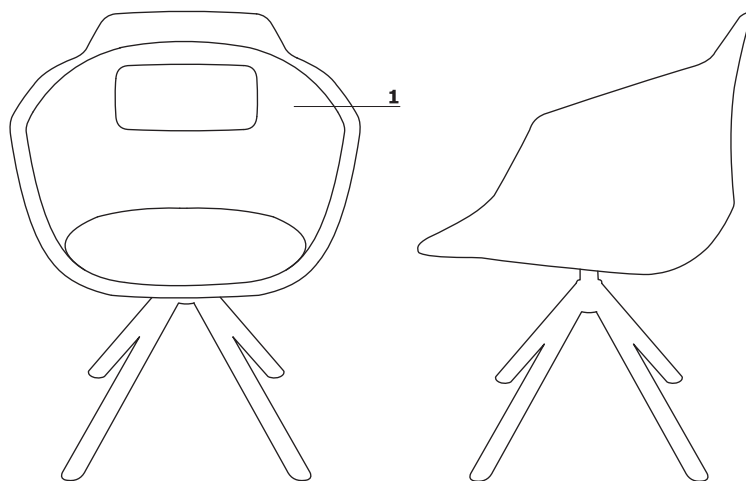

- max. obciążenie - 120 kg

Podstawy

1 Podstawa P8:

- 4 nogi drewniane, Ø35 mm
- drewno bukowe pokryte bezbarwnym lakierem
- elementy metalowe łączące nogi, kolor: czarny półmat

2 Podstawa P9:

- 4 - ramienna drewniana, Ø35 mm
- drewno bukowe pokryte bezbarwnym lakierem
- siedzisko obrotowe - 360°
- elementy metalowe łączące nogi, kolor: czarny półmat

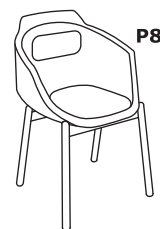

P8



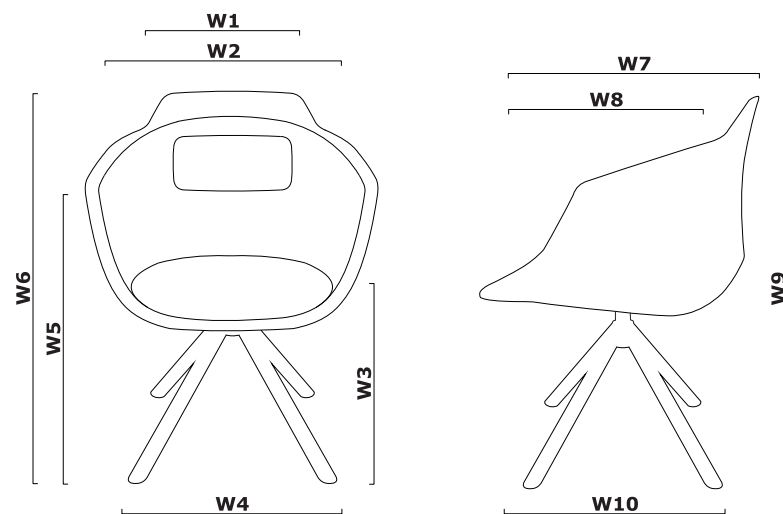

P9

Wymiary (mm)



W1 - 400 | W2 - 600 | W3 - 485 | W4 - 500 | W5 - 660 | W6 - 850 | W7 - 600 |
W8 - 530 | W9 - 850 | W10 - 500

Symbol: ULTRAFW					
	Podstawa	II	III	Waga Obj. Opak.	Informacje dodatkowe
		Medley, Atlantic, Vita, River	Xtreme, Synergy, *tk. powierzona		
		Cena netto PLN			
	P8	965,-	1107,-	16 0,334 1	
	P9	1037,-	1179,-	16 0,334 1	

*Zastosowanie tkaniny powierzonej wymaga przeprowadzenia prób tapicerskich, w celu sprawdzenia możliwości wykonawczych

—

Zestawienie kolorystyczne - Shila

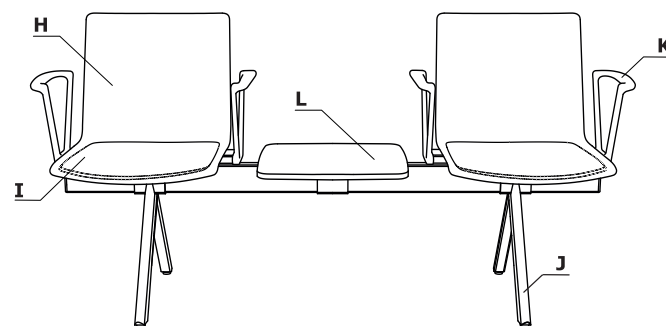
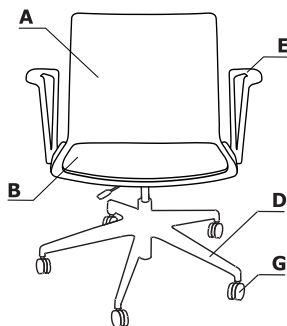
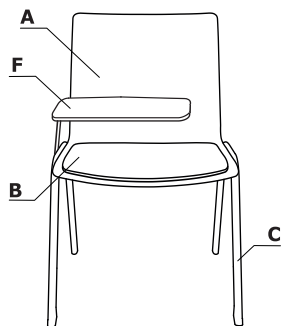

Materiał	Kolor	SHILAP							SHILAB						
		A - Siedzisko tworzywowe	B - Nakładka tapicerowana	C - Podstawa - S01, S01K, S07, S07K	D - Podstawa - S10, S10K	E - Podłokietnik	F - Błat do pisania	G - Kółka	H - Siedzisko tworzywowe	I - Nakładka tapicerowana	J - Podstawa.	K - Podłokietnik	L - Błat		
Tworzywo	Jasny szary RAL7044	✓						✓							
	Ciemny szary RAL7042	✓						✓							
	Ciemny zielony RAL6012	✓						✓							
	Bordowy RAL3007	✓						✓							
	Czerwony RAL3016	✓						✓							
	Perłowy biały RAL1013	✓						✓							
	Czarny RAL9005	✓						✓							
Tkanina	Nemo		✓						✓						
	Medley		II grupa						II grupa						
	Atlantic		II grupa						II grupa						
	Vita		II grupa						II grupa						
	River		II grupa						II grupa						
	Xtreme		III grupa						III grupa						
	Synergy		III grupa						III grupa						
	*Tkanina powierzona		II grupa						II grupa						
Metal	M010 - jasny szary półmat RAL 7044			✓											
	M011 - ciemny szary półmat RAL 7042			✓											
	M012 - ciemny zielony półmat RAL 6012			✓											

* Zastosowanie tkaniny powierzonej wymaga przeprowadzenia prób tapicerskich, w celu sprawdzenia możliwości wykonawczych

** Istnieje możliwość zamówienia produktu w pełnej kolorystyce Atlantic wg wzornika Gabriel w terminie 7 tygodni

Materiał	Kolor	SHILAP						SHILAB							
		A - Siedzisko	B - Nakładka tapicerowana	C - Podstawa - S01, S01K, S07, S07K	D - Podstawa - S10, S10K	E - Podłokietnik	F - Blat do pisania	G - Kółka	H - Siedzisko tworzywowe	I - Nakładka tapicerowana	J - Podstawa.	K - Podłokietnik	L - Blat		
Metal	M013 - bordowy półmat RAL 3007			✓											
	M014 - czerwony półmat RAL 3016			✓											
	M016 - perłowy biały półmat RAL 1013			✓											
	M115 - czarny półmat RAL 9005			✓						✓					
	Czarny				✓	✓	✓	✓				✓	✓		

Opis techniczny

- 1 Siedzisko** - tworzywo
2 OPCJA Z DOPŁATĄ - nakładka wykonana z pianki ciętej, gęstość 30 kg/m³, tapicerowana

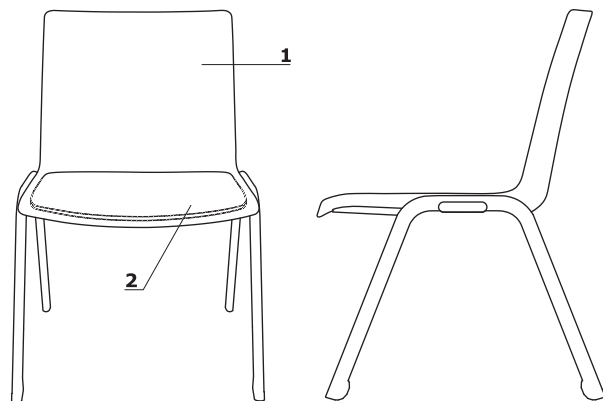

- max. obciążenie - 120 kg

Elementy opcjonalne

- 1 Podłokietniki tworzywowe** - tworzywo (PA + 30GF), kolor: czarny
2 Błat do pisania - sklejka lakierowana, kolor: M115 czarny półmat
3 Łącznik - umożliwiający łączenie krzesel w szereg; tworzywo (PP + 15GF), metal, kolor: czarny

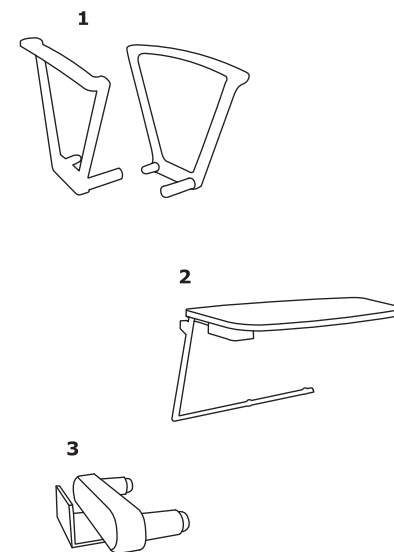

Podstawy

1 Podstawa S01:

- 4 nogi, metal, malowane proszkowo
- nogi 30 × 18 mm, grubość ścianki 1,5 mm; gięte CNC
- zakończona stopkami tworzywowymi (PP+30GF) w kolorze stelaża
- zaślepka boczna, tworzywo, kolor: czarny
- **sztaplowanie** - max. 12 sztuk



S01

2 Podstawa S01K:

- 4 nogi, metal, malowane proszkowo
- nogi 30 × 18 mm, grubość ścianki 1,5 mm; gięte CNC
- zakończona kółkami Ø55 mm do powierzchni miękkich; OPCJA Z DOPŁATĄ - kółka do powierzchni twardych
- zaślepka boczna, tworzywo, kolor: czarny

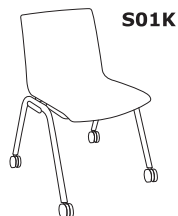

S01K

3 Podstawa S07:

- 4 - ro ramienna metalowa, malowana proszkowo
- nogi 30 × 18 mm, grubość ścianki 1,5 mm; gięte CNC
- zakończona stopkami tworzywowymi (PP+30GF), kolor: czarny



S07

4 Podstawa S07K:

- 4 - ro ramienna metalowa, malowana proszkowo
- nogi 30 × 18 mm, grubość ścianki 1,5 mm; gięte CNC
- zakończona kółkami Ø55 mm do powierzchni miękkich; OPCJA Z DOPŁATĄ - kółka do powierzchni twardych

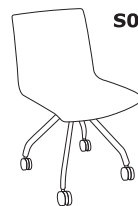

S07K

5 Podstawa S10:

- podstawa 5 - cio ramienna, tworzywowa, Ø=680 mm, h=124 mm
- stopki tworzywowe Ø50 mm, h 32
- kolumna gazowa, stal, kolor: czarny, zakres regulacji 130 mm (385 - 515 mm)

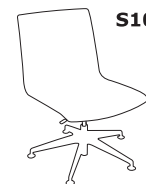

S10

6 Podstawa S10K:

- podstawa 5 - cio ramienna, tworzywowa, Ø=680 mm, h=124 mm
- zakończona kółkami Ø55 mm do powierzchni miękkich; OPCJA Z DOPŁATĄ - kółka do powierzchni twardych
- kolumna gazowa, stal, kolor: czarny, zakres regulacji 130 mm (385 - 515 mm)



S10K

Wymiary (mm)

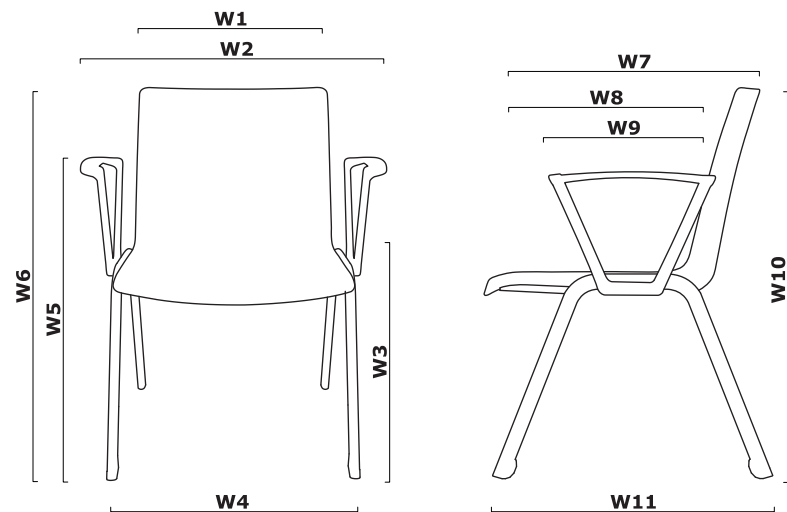

W1 - 445 | W2 - 590 | W3 - 440 | W4 - 495 | W5 - 665 | W6 - 815 | W7 - 520 |
 W8 - 450 | W9 - 315 | W10 - 815 | W11 - 590

Przykładowe konfiguracje łączenia w szereg krzeseł z podłokietnikami

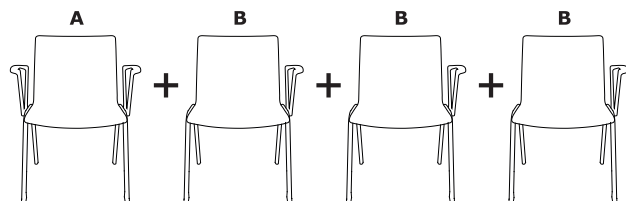

Układ 4 stanowiskowy - krzesło z kpl. podłokietników (prawy + lewy) (A) + 3 krzesła z podłokietnikiem lewym (B)

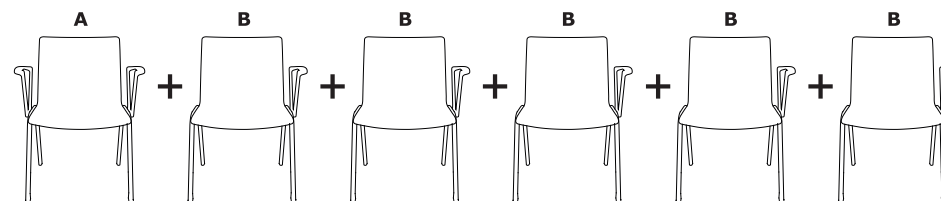

Układ 6 stanowiskowy - krzesło z kpl. podłokietników (prawy + lewy) (A) + 5 krzeseł z podłokietnikiem lewym (B)



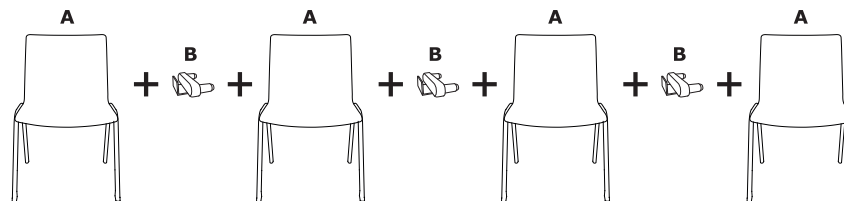

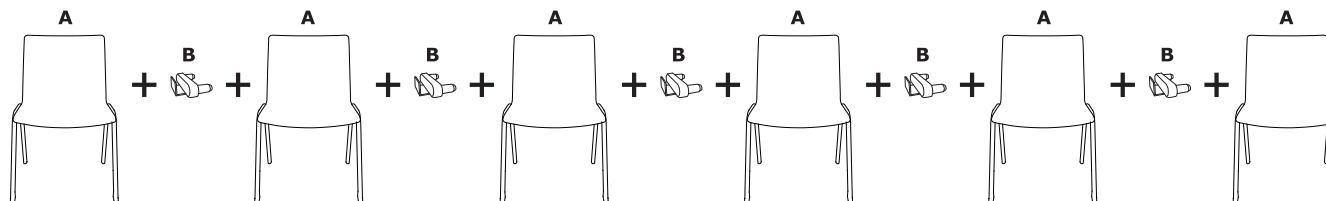

Przykładowe konfiguracje łączenia w szereg krzeseł bez podłokietników



Układ 4 stanowiskowy - 4 krzesła bez podłokietników (A) + 3 łączniki do łączenia w szereg (B)



Układ 6 stanowiskowy - 6 krzeseł bez podłokietników (A) + 5 łączników do łączenia w szereg (B)

Symbol: SHILAP													
	Podstawa	Siedzisko tworzywo	Nakładka tapicerowana na siedzisko			Łącznik do łączenia w szereg	Podłokietnik lewy do tworzenia szeregów	Podłokietniki, kpl (prawy + lewy)	Podłokietniki, kpl (prawy + lewy) + blat do pisania	Podłokietnik prawy + blat do pisania	Kółka do powierzchni twardych	Waga Obj. Opak.	Informacje dodatkowe
			I	II	III								
			Nemo	Medley, Atlantic, Vita, River, *tk. powierzona	Xtreme, Synergy								
Cena netto PLN													
	S01	400,-	455,-	473,-	495,-	+30,-	+49,-	+70,-	+220,-	+200,-		8 0,359 1	* Blat montowany do podłokietników. * Szereg krzeseł z podłokietnikami lewymi musi zostać zapoczątkowany krzesłem z kompletem podłokietników (prawy + lewy).
	S01K	470,-	525,-	543,-	565,-	+30,-	+49,-	+70,-	+220,-	+200,-	+16,-	8 0,359 1	* Brak możliwości łączenia w szereg dwóch lub więcej krzeseł z kompletem podłokietników (prawy + lewy).
	S07	538,-	593,-	611,-	633,-			+70,-	+220,-	+200,-		8 0,359 1	Blat montowany do podłokietników.
	S07K	470,-	525,-	543,-	565,-			+70,-	+220,-	+200,-	+16,-	8 0,359 1	
	S10	483,-	538,-	556,-	578,-			+70,-	+220,-	+200,-		8 0,359 1	
	S10K	496,-	551,-	569,-	591,-			+70,-	+220,-	+200,-	+16,-	8 0,359 1	

*Zastosowanie tkaniny powierzonej wymaga przeprowadzenia prób tapicerskich, w celu sprawdzenia możliwości wykonawczych

-

Opis techniczny

- 1 **Siedzisko** - tworzywo
- 2 **OPCJA Z DOPLATĄ** - nakładka tapicerowana na siedzisko
- 3 **Podłokietniki** - tworzywowe (PA+30GF), kolor: czarny
- 4 **Blat** - płyta melaminowana 18 mm, kolor: czarny, obrzeże ABS 2 mm
- 5 **Stelaż** - profil 80 × 40 mm, grubość ścianki 2 mm, zakończony zaślepkami tworzywowymi w kolorze stelaża, malowany proszkowo
- 6 **Nogi** - profil o przekroju trójkątnym 56 × 34 mm, grubość ścianki 2 mm
- 7 **Stopki** - przegubowe, chromowane

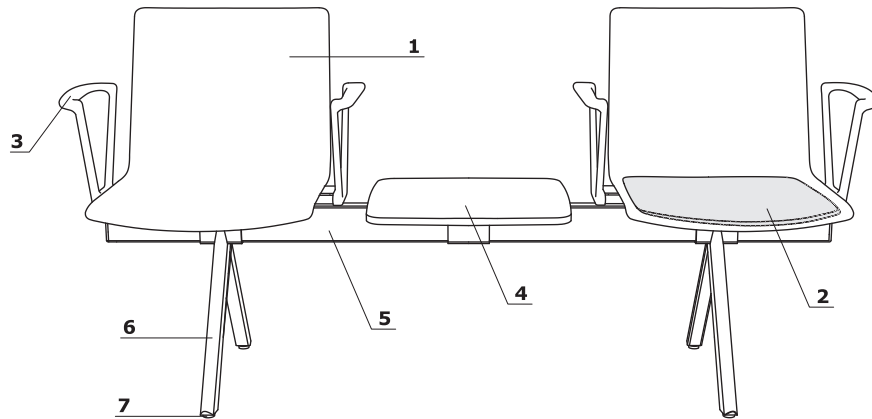

- max. obciążenie - 120 kg

Wymiary (mm)

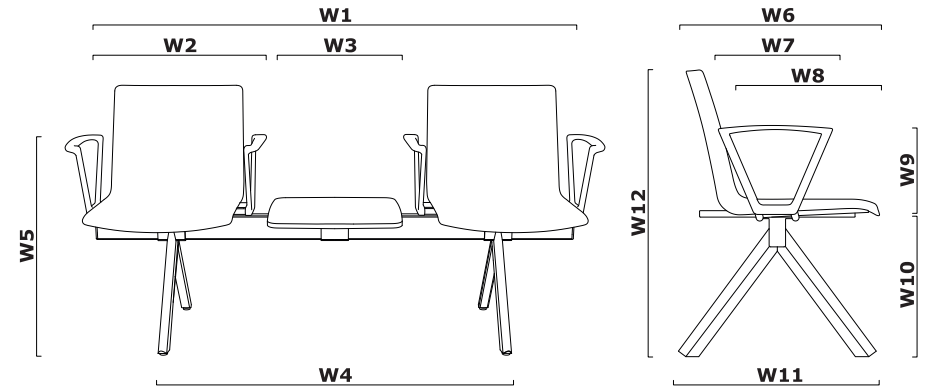

W1 - 1706 | W2 - 545 | W3 - 435 | W4 - 1100 | W5 - 665 | W6 - 533 | W7 - 315 |
W8 - 450 | W9 - 225 | W10 - 440 | W11 - 545 | W12 - 807 |

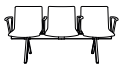
Symbol: SHILAB								
	Podstawa	Siedzisko tworzywo	Nakładka tapicerowana na siedzisko			Podłokietniki	Waga Obj. Opak.	Informacje dodatkowe
			I	II	III			
			Nemo	Medley, Atlantic, Vita, River, *tk. powierzona	Xtreme, Synergy			
Cena netto PLN								
	2 siedziska + 1 blat	900,-	1008,-	1046,-	1090,-	+200,-	26 0,771 1	
	3 siedziska	971,-	1133,-	1190,-	1256,-	+200,-	26 0,771 1	

*Zastosowanie tkaniny powierzonej wymaga przeprowadzenia prób tapicerskich, w celu sprawdzenia możliwości wykonawczych

—

Zestawienie kolorystyczne - New School

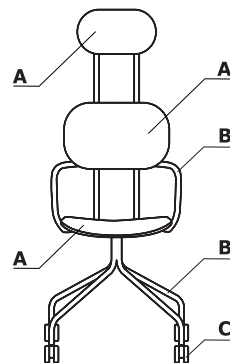

Materiał	Kolor	Krzesła																	
		A - Siedzisko, oparcie, zagłówki	B - Podstawa, podłokietnik - metal	C - Kółka															
Sklejka	M025 - Jasny jesion	✓	17 - chrom																
	M017 - Jasny szary	✓	M010 - jasny szary półmat RAL 7044																
	M018 - Ciemny szary	✓	M011 - ciemny szary półmat RAL 7042																
	M019 - Ciemny zielony	✓	M012 - ciemny zielony półmat RAL 6012																
	M020 - Bordowy	✓	M013 - bordowy półmat RAL 3007																
	M021 - Czerwony	✓	M014 - czerwony półmat RAL 3016																
	M022 - Czarny	✓	M115 - czarny półmat RAL 9005																
	M022 - Czarny	✓	17 - chrom																
Tkanina	N-68156 - jasny zielony	✓	M010 - jasny szary półmat RAL 7044																
	N-61148 - szary	✓	M011 - ciemny szary półmat RAL 7042																
	N-68155 - ciemny zielony	✓	M012 - ciemny zielony półmat RAL 6012																
	N-61125 - bordowy	✓	M013 - bordowy półmat RAL 3007																
	N-63036 - rdzawy	✓	M014 - czerwony półmat RAL 3016																
	N-60051 - grafit	✓	M115 - czarny półmat RAL 9005																
	4180 - brązowy	IV grupa	17 - chrom																
	6422 - antracyt	IV grupa	17 - chrom																
Czarny			✓																

Opis techniczny

- 1 Siedzisko, oparcie, zagłówek** - tapicerka (NEW1T, NEW2T), sklejka (NEW1W, NEW2W)
- 2 Podłokietniki** - metalowe (prawy + lewy) w kolorze stelaża; OPCJA Z DOPŁATĄ - dla siedziska, oparcia NEW1T, NEW1W

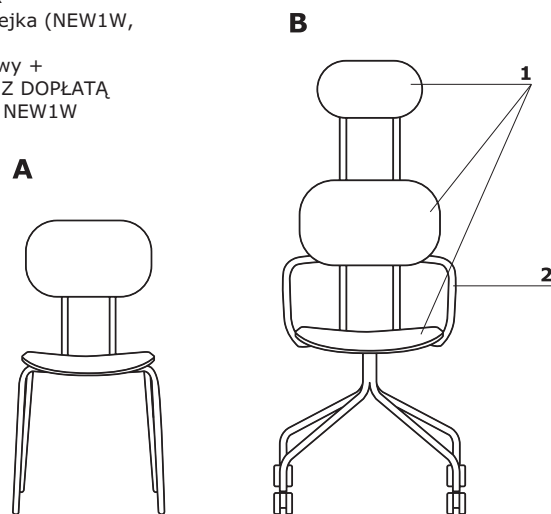

A - NEW1T, NEW1W, B - NEW2T, NEW2W; max. obciążenie - 120 kg

Podstawy

1 Podstawa N01:

- 4 nogi metalowe
- stelaż malowany proszkowo, wykonany z rury $\varnothing 18$ mm, grubości ścianki 2 mm

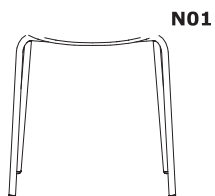
**2 Podstawa N07:**

- 4 - ro ramienna metalowa
- stelaż malowany proszkowo, wykonany z rury $\varnothing 18$ mm, grubości ścianki 2 mm
- siedzisko obrotowe - 360°

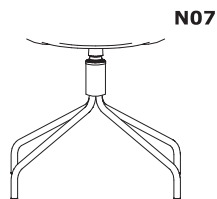
**3 Podstawa N03K:**

- 4 - ro ramienna metalowa
- kółka do powierzchni miękkich
- stelaż malowany proszkowo, wykonany z rury $\varnothing 18$ mm, grubości ścianki 2 mm
- siedzisko nieobrotowe

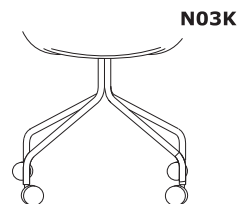
**4 Podstawa N04H:**

- hoker niski
- 4 nogi metalowe
- stelaż malowany proszkowo, wykonany z rury $\varnothing 18$ mm, grubości ścianki 2 mm

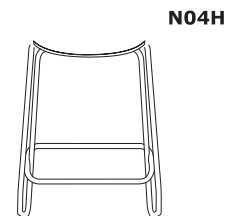
**5 Podstawa N05H:**



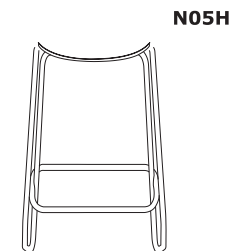

- hoker wysoki
- 4 nogi metalowe
- stelaż malowany proszkowo, wykonany z rury $\varnothing 18$ mm, grubości ścianki 2 mm

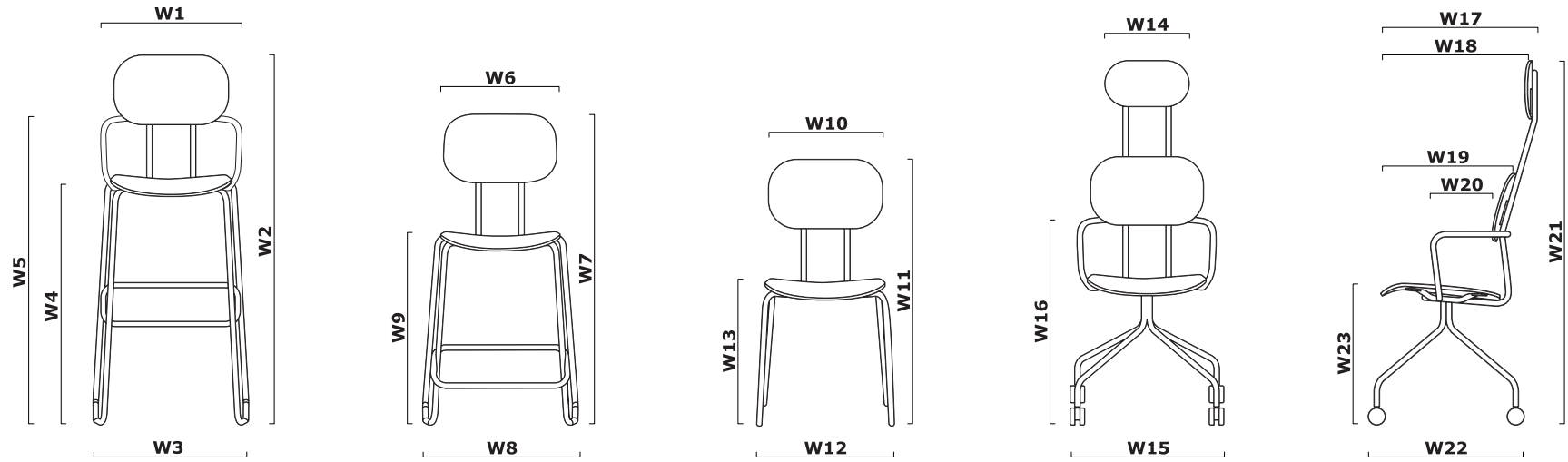









Wymiary (mm)





W1 - 535 | W2 - 1175 | W3 - 517 | W4 - 820 | W5 - 1025 | W6 - 420 | W7 - 995 | W8 - 517 | W9 - 640 | W10 - 390 | W11 - 817 | W12 - 458 | W13 - 462 | W14 - 330 | W15 - 550 |
 W16 - 670 | W17 - 603 | W18 - 543 | W19 - 420 | W20 - 250 | W21 - 1186 | W22 - 550 | W23 - 462 |

Symbol: NEW1T								
	Podstawa	Stelaż	III	IV	Podłokietniki	Kółka do powierzchni twardych	Waga Obj. Opak.	Informacje dodatkowe
			Note	Alcantara				
			Cena netto PLN					
	N01	metal	516,-		+60,-		7 0,299	
		chrom		993,-	+60,-		1	
	N07	metal	733,-		+60,-		7 0,299	
		chrom		1210,-	+60,-		1	
	N03K	metal	607,-		+60,-	+16,-	7 0,299	
		chrom		1084,-	+60,-	+16,-	1	
	N04H	metal	618,-		+60,-		8 0,349	tylko dla siedziska, oparcia NEW1T i NEW1W
		chrom		1095,-	+60,-		1	
	N05H	metal	632,-		+60,-		9 0,406	
		chrom		1109,-	+60,-		1	

Symbol: NEW2T								
	Podstawa	Stelaż	III	IV	Podłokietniki	Kółka do powierzchni twardych	Waga Obj. Opak.	Informacje dodatkowe
			Note	Alcantara				
			Cena netto PLN					
	N01	metal	691,-				9 0,424 1	
		chrom		1257,-				
	N07	metal	908,-				9 0,424 1	
		chrom		1474,-				
	N03K	metal	782,-			+16,-	9 0,424 1	
		chrom		1348,-				

Symbol: NEW1W							
	Podstawa	Stelaż	Sklejka	Podłokietniki	Kółka do powierzchni twardych	Waga Obj. Opak.	Informacje dodatkowe
			Cena netto PLN				
	N01	metal	446,-	+60,-		7 0,299	
		chrom	596,-	+60,-		1	
	N07	metal	663,-	+60,-		7 0,299	
		chrom	813,-	+60,-		1	
	N03K	metal	537,-	+60,-	+16,-	7 0,299	
		chrom	687,-	+60,-	+16,-	1	
	N04H	metal	548,-	+60,-		8 0,349	tylko dla siedziska, oparcia NEW1T i NEW1W
		chrom	698,-	+60,-		1	
	N05H	metal	562,-	+60,-		9 0,406	
		chrom	712,-	+60,-		1	

Symbol: NEW2W							
	Podstawa	Stelaż	Sklejka	Podłokietniki	Kółka do powierzchni twardych	Waga Obj. Opak.	Informacje dodatkowe
			Cena netto PLN				
	N01	metal	631,-			9 0,424	
		chrom	781,-			1	
	N07	metal	848,-			9 0,424	
		chrom	998,-			1	
	N03K	metal	722,-		+16,-	9 0,424	
		chrom	872,-		+16,-	1	

Zestawienie kolorystyczne - Agora

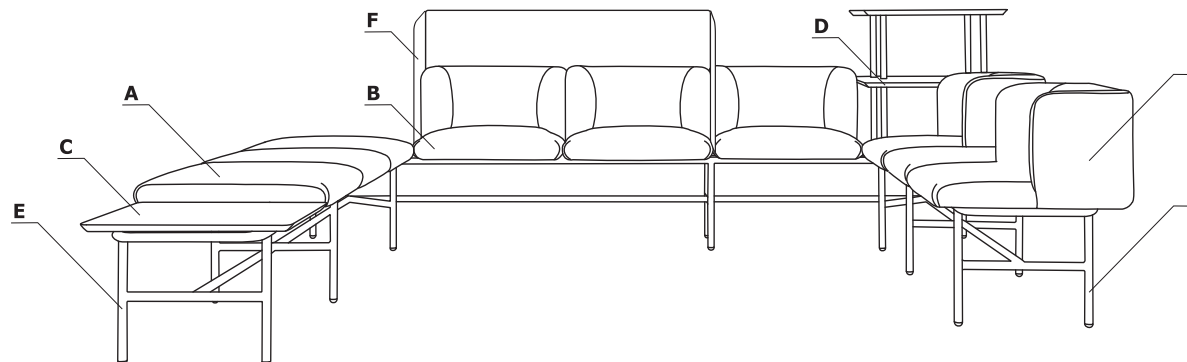

Materiał	Kolor	AGORA													
		A - ES01	B - ES02	C - ES03	D - ES04	E - Podstawa	F - Panel								
Tkanina	Medley	✓	✓				✓								
	Atlantic	✓	✓				✓								
	Vita	✓	✓				✓								
	River	✓	✓				✓								
	Xtreme	III grupa ✓	III grupa ✓				III grupa ✓								
	Synergy	III grupa ✓	III grupa ✓				III grupa ✓								
	Alcantara	IV grupa ✓	IV grupa ✓				IV grupa ✓								
	*Tkanina powierzona	III grupa ✓	III grupa ✓				III grupa ✓								
Formir	Perłowy biały			✓	✓										
	Czarny			✓	✓										
Metal	M016 - perłowy biały półmat RAL 1013						✓								
	M115 - czarny półmat RAL 9005						✓								

* Zastosowanie tkaniny powierzonej wymaga przeprowadzenia prób tapicerskich, w celu sprawdzenia możliwości wykonawczych

** Istnieje możliwość zamówienia produktu w pełnej kolorystyce Atlantic wg wzornika Gabriel w terminie 7 tygodni

Opis techniczny

- 1 **Siedzisko, oparcie** - pianka odlewana, gęstość 52 kg/m³, tapicerowane
- 2 **Podstawa** - Ø25 mm, grubość ścianki 1,5 mm; stelaż malowany proszkowo
- 3 **Nogi** - zakończone stopkami tworzywowymi w kolorze stelaża
- 4 **Błat** - MDF 19mm, okleina naturalna
- 5 **Półka** - okleina naturalna

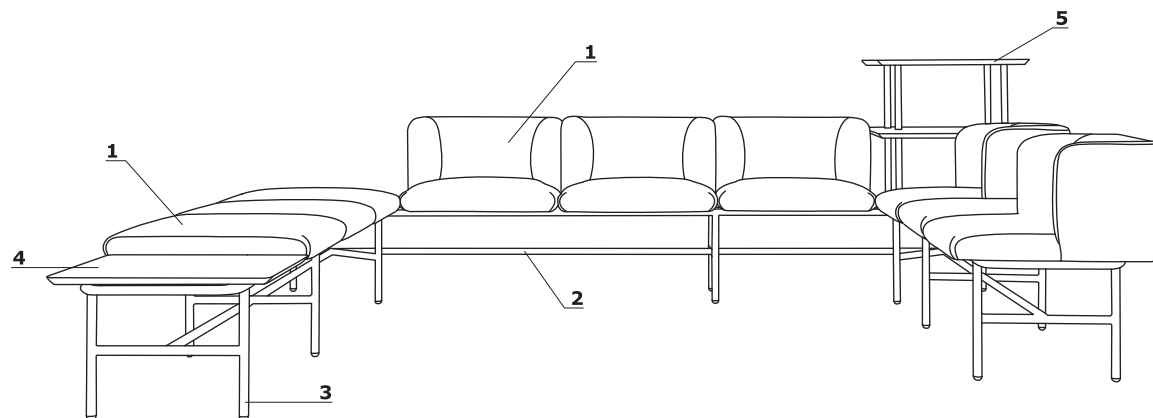

- max. obciążenie - 120 kg

Wymiary (mm)

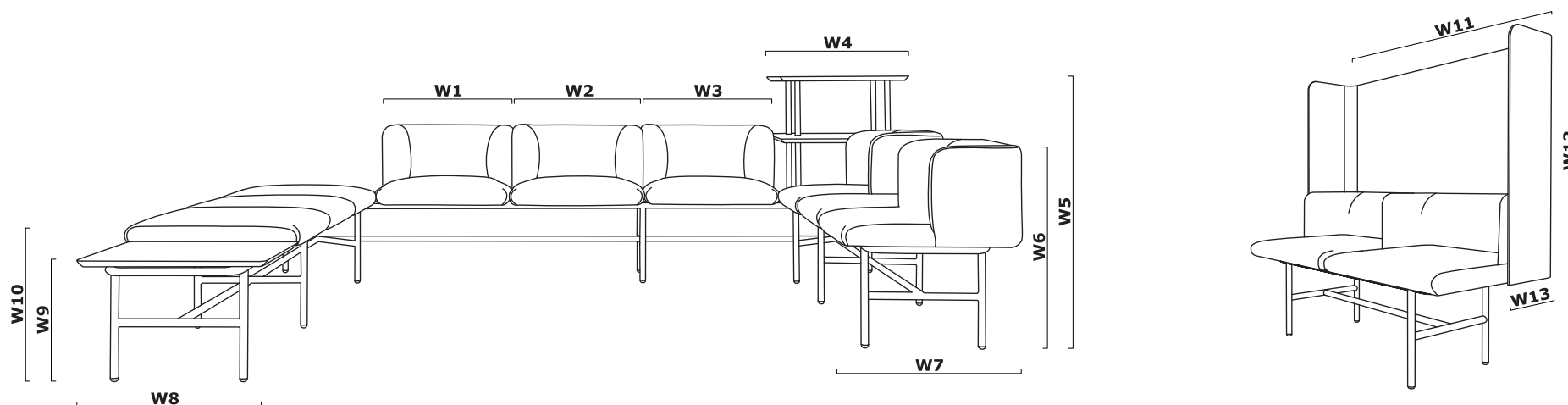

W1 - 609 | W2 - 609 | W3 - 609 | W4 - 580 | W5 - 913 | W6 - 652 | W7 - 609 | W8 - 609 | W9 - 368 | W10 - 440 | W11 - 1229 | W12 - 880 | W13 - 289 |

Przykładowe konfiguracje

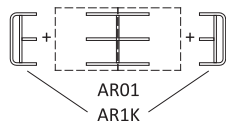
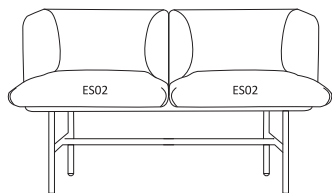

Stelaż: AR1K + AR01|
Konfiguracja: 2 x ES02

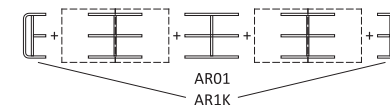
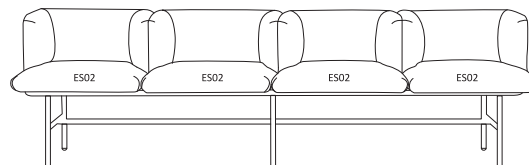



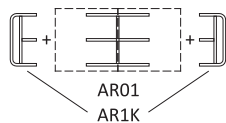
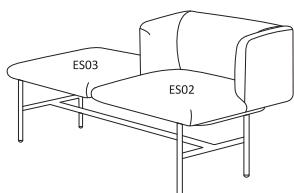

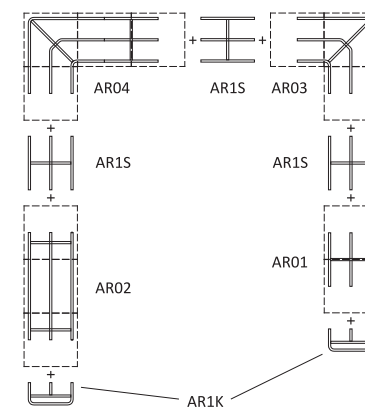
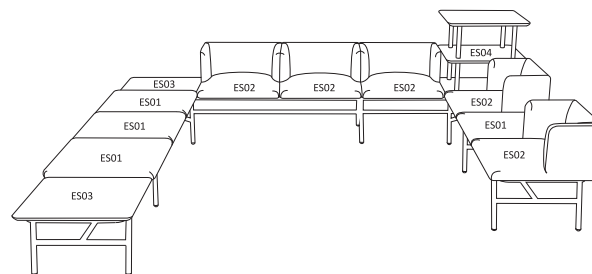

Stelaż: AR1K + AR01 + AR1S + AR01|
Konfiguracja: 4 x ES02





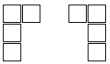

Stelaż: AR1K + AR1|
Konfiguracja: ES01 + ES02



Stelaż: AR1K + AR02 + AR1S + AR03 + AR1S + AR04 + AR1S + AR01|
Konfiguracja: ES03 + 3 x ES01 + ES03 + 3 x ES02 + ES04 + ES02 + ES01 + ES02

	Symbol	Stelaż	Waga Obj. Opak.	Informacje dodatkowe
		2 kolory		
		Cena netto PLN		
	AR01	190,-	9 0,017 1	2 stanowiska (nie można łączyć pod kątem 90°)
	AR02	240,-	13 0,033 1	3 stanowiska (nie można łączyć pod kątem 90°)
	AR03	295,-	13 0,294 1	3 stanowiska
	AR04	460,-	17 0,317 1	4 stanowiska
	AR05	665,-	21 0,340 1	5 stanowisk
	AR06	295,-	3 0,116 1	stelaż do siedziska jednoosobowego
	AR1K	220,-	2 0,056 1	stelaż kończący układ, 2szt.
	AR1S	270,-	4 0,106 1	stelaż do rozbudowy, łączenia stanowisk

	Nakładka na stelaż	Blat	II	III	IV	Waga Obj. Opak.	Informacje dodatkowe
		2 kolory	Medley, Atlantic, Vita, River	Xtreme, Synergy, *tk. powierzona	Alcantara		
Cena netto PLN							
	ES01		454,-	530,-	831,-	5 0,013 1	siedzisko dla 1 stanowiska
	ES02		1058,-	1220,-	1887,-	9 0,039 1	siedzisko + oparcie dla 1 stanowiska
	ES03	810,-				5 0,014 1	blat płytowy dla 1 stanowiska
	ES04	2555,-				18 0,039 1	regał płytowy dla 1 stanowiska
	AP01		2200,-	2650,-	4600,-	7 0,365 1	panel wysoki na 2 siedziska

*Zastosowanie tkaniny powierzonej wymaga przeprowadzenia prób tapicerskich, w celu sprawdzenia możliwości wykonawczych

-

Zestawienie kolorystyczne - Grace

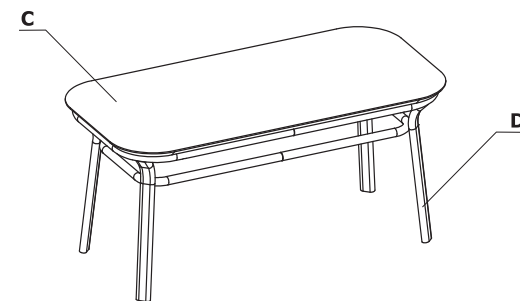
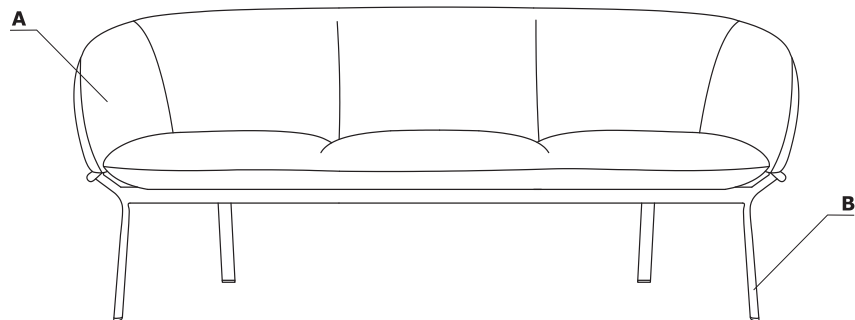

Materiał	Kolor	GR01, GR02, GR03		GR01S, GR02S											
		A - Siedzisko	B - Podstawa	C - Blat	D - Podstawa										
Tkanina	Medley	✓													
	Atlantic	✓													
	Vita	✓													
	River	✓													
	Xtreme	III grupa ✓													
	Synergy	III grupa ✓													
	*Tkanina powierzona	III grupa ✓													
Formir	M023 - Perłowy biały			✓											
	Bordowy			✓											
	Czarny			✓											
	Jesion naturalny			✓											
Metal	M010 - jasny szary półmat RAL 7044		✓		✓										
	M011 - ciemny szary półmat RAL 7042		✓		✓										
	M012 - ciemny zielony półmat RAL 6012		✓		✓										
	M013 - bordowy półmat RAL 3007		✓		✓										
	M014 - czerwony półmat RAL 3016		✓		✓										
	M016 - perłowy biały półmat RAL 1013		✓		✓										
	M115 - czarny półmat RAL 9005		✓		✓										

* Zastosowanie tkaniny powierzonej wymaga przeprowadzenia prób tapicerskich, w celu sprawdzenia możliwości wykonawczych

** Istnieje możliwość zamówienia produktu w pełnej kolorystyce Atlantic wg wzornika Gabriel w terminie 7 tygodni

Opis techniczny

- 1 **Siedzisko, oparcie** - pianka odlewana, gęstość 52 kg/m³, tapicerowane
- 2 **Podstawa** - profil owalny 40 × 20 × 2 mm, rura Ø22 mm, grubość ścianki 2 mm, gięta CNC, malowana proszkowo
- 3 **Nogi** - zakończone stopkami tworzywowymi, kolor: czarny

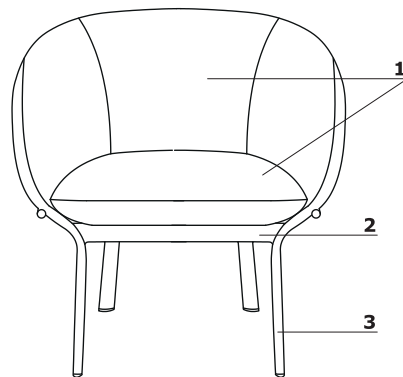

- max. obciążenie - 120 kg

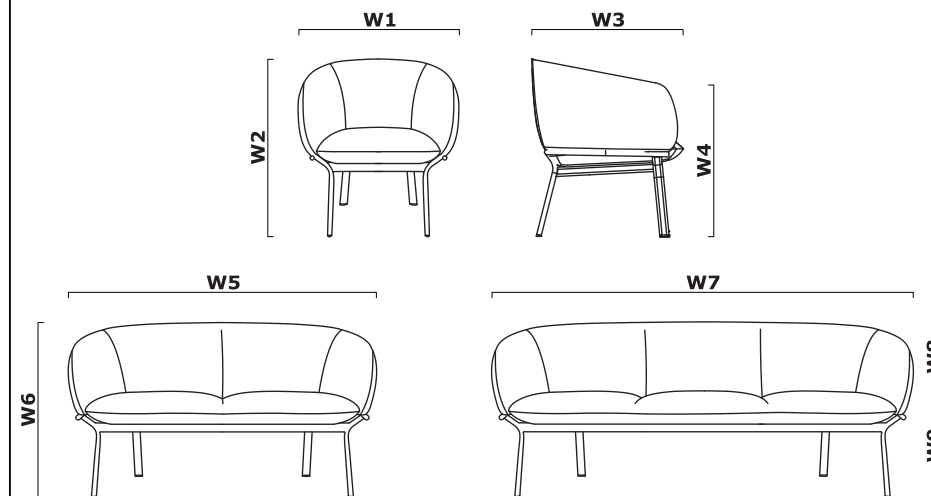
Wymiary (mm)



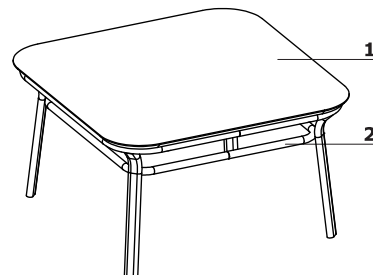
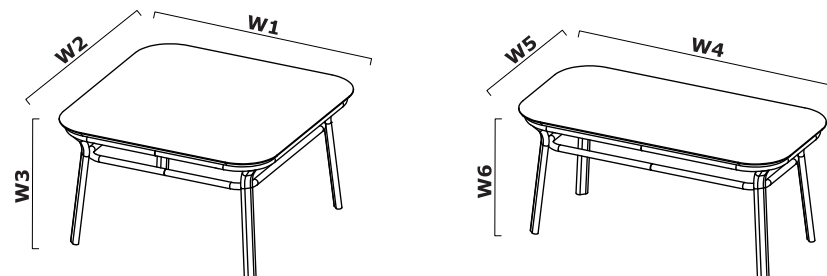

W1 - 700 | W2 - 760 | W3 - 650 | W4 - 600 | W5 - 1280 | W6 - 760 | W7 - 1860 |
W8 - 340 | W9 - 420 |

Opis techniczny - stoliki

- 1 **Blat** - MDF 19mm, okleina naturalna
- 2 **Stelaż** - profil owalny 40 × 20 × 2 mm; rura Ø22 mm, grubość ścianki 2 mm; stelaż gięty CNC, malowany proszkowo

**Wymiary (mm)**

W1 - 800 | W2 - 800 | W3 - 450 | W4 - 1000 | W5 - 500 | W6 - 450 |

	Symbol	II	III	Blat	Waga Obj. Opak.	Informacje dodatkowe
		Medley, Atlantic, Vita, River	Xtreme, Synergy, *tk. powierzona	2 kolory		
		Cena netto PLN				
	GR01	1865,-	2183,-		17 0,408 1	fotel
	GR02	2985,-	3470,-		30 0,728 1	sofa 2 osobowa
	GR03	3535,-	4185,-		45 1,048 1	sofa 3 osobowa
	GR01S			1235,-	20 0,345 1	stolik kwadratowy
	GR02S			1010,-	17 0,275 1	stolik prostokątny

*Zastosowanie tkaniny powierzonej wymaga przeprowadzenia prób tapicerskich, w celu sprawdzenia możliwości wykonawczych

-

Zestawienie kolorystyczne - Frank

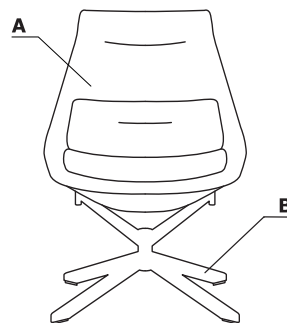

Materiał	Kolor	FRANK													
		A - Siedzisko	B - Podstawa												
Tkanina	Note	✓													
	Atlantic	✓													
	Vita	✓													
	River	✓													
	Xtreme	III grupa ✓													
	Synergy	III grupa ✓													
	*Tkanina powierzona	III grupa ✓													
Metal	M010 - jasny szary półmat RAL 7044		✓												
	M011 - ciemny szary półmat RAL 7042		✓												
	M012 - ciemny zielony półmat RAL 6012		✓												
	M013 - bordowy półmat RAL 3007		✓												
	M014 - czerwony półmat RAL 3016		✓												
	M115 - czarny półmat RAL 9005		✓												

* Zastosowanie tkaniny powierzonej wymaga przeprowadzenia prób tapicerskich, w celu sprawdzenia możliwości wykonawczych

** Istnieje możliwość zamówienia produktu w pełnej kolorystyce Atlantic wg wzornika Gabriel w terminie 7 tygodni

Opis techniczny

1 Siedzisko - stelaż metalowy zalany pianką, gęstość 55 kg/m³, tapicerowane

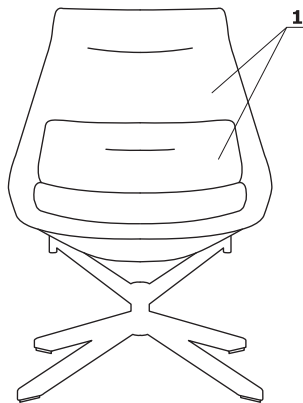

- max. obciążenie - 120 kg

Podstawy**1 Podstawa F01:**



- 4 nogi, metal, malowane proszkowo
- nogi zakończone stopkami metalowymi w kolorze stelaża

**2 Podstawa F02:**

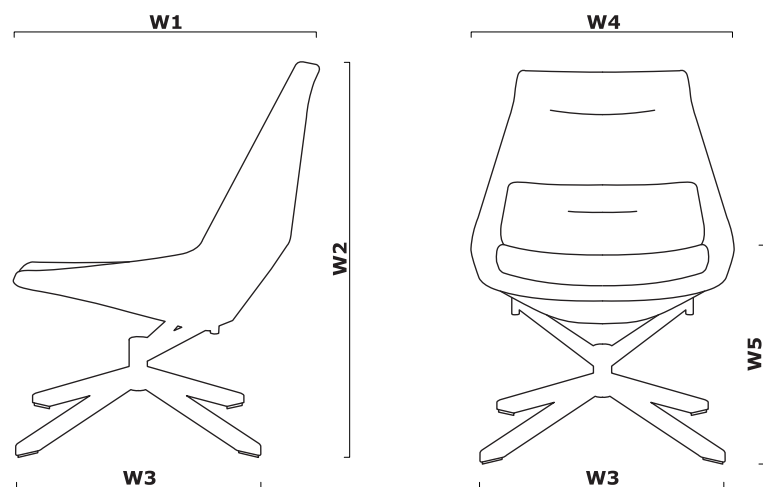
- 4 - ramienna metalowa, malowana proszkowo
- siedzisko obrotowe - 360°
- nogi zakończone stopkami tworzywowymi, kolor: czarny

**Wymiary (mm)**

W1 - 749 | W2 - 907 | W3 - 585 | W4 - 792 | W5 - 488|

Symbol: FRANK					
	Podstawa	II	III	Waga Obj. Opak.	Informacje dodatkowe
		Atlantic, Vita, River	Xtreme, Synergy, Note, *tk. powierzona		
		Cena netto PLN			
	F01	2030,-	2405,-	23 0,599 1	
	F02	2130,-	2505,-	23 0,599 1	

*Zastosowanie tkaniny powierzonej wymaga przeprowadzenia prób tapicerskich, w celu sprawdzenia możliwości wykonawczych

—

Zestawienie kolorystyczne - Kaiva

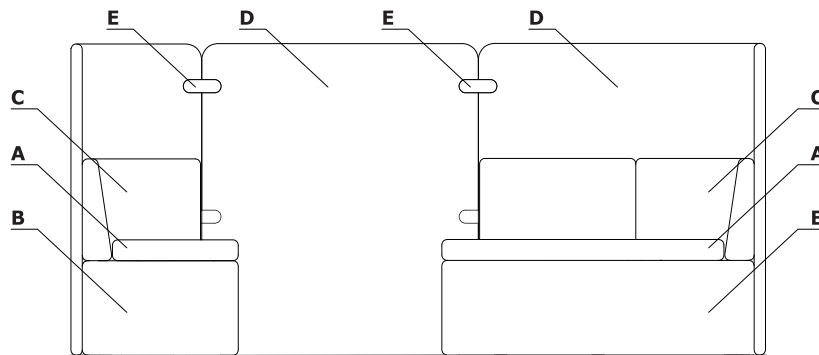

Materiał	Kolor	KAIVA																
		A - Siedzisko	B - Poduszka	C - Oparcie	D - Panel	E - Łączniki												
Tkanina	Medley	✓	✓	✓	✓													
	Vita	✓	✓	✓	✓													
	Synergy	III grupa	III grupa	III grupa	III grupa													
	*Tkanina powierzona	III grupa	III grupa	III grupa	III grupa													
	Metal - M154 - antracyt półmat					✓												

* Zastosowanie tkaniny powierzonej wymaga przeprowadzenia prób tapicerskich, w celu sprawdzenia możliwości wykonawczych

Opis techniczny

- 1 **Panel** - stelaż drewniany, tapicerowany
- 2 **Siedzisko, oparcie** - płyta wiórowa pokryta pianką, gęstość 55 kg/m³, tapicerka
- 3 **Podstawa** - skrzynia, stelaż drewniany, tapicerowana
- 4 **Stelaż drewniany**
- 5 **Łączniki** - metal malowany proszkowo, w komplecie, 4 szt./ panel

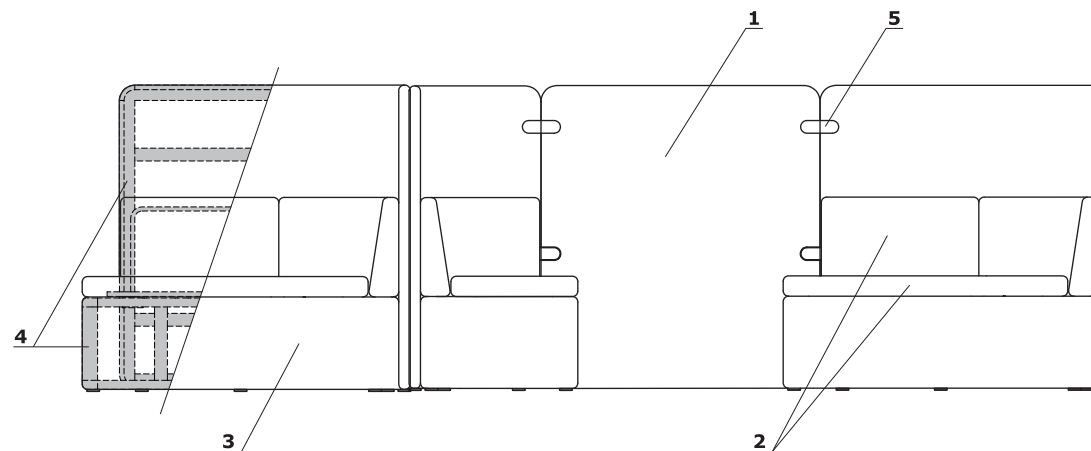





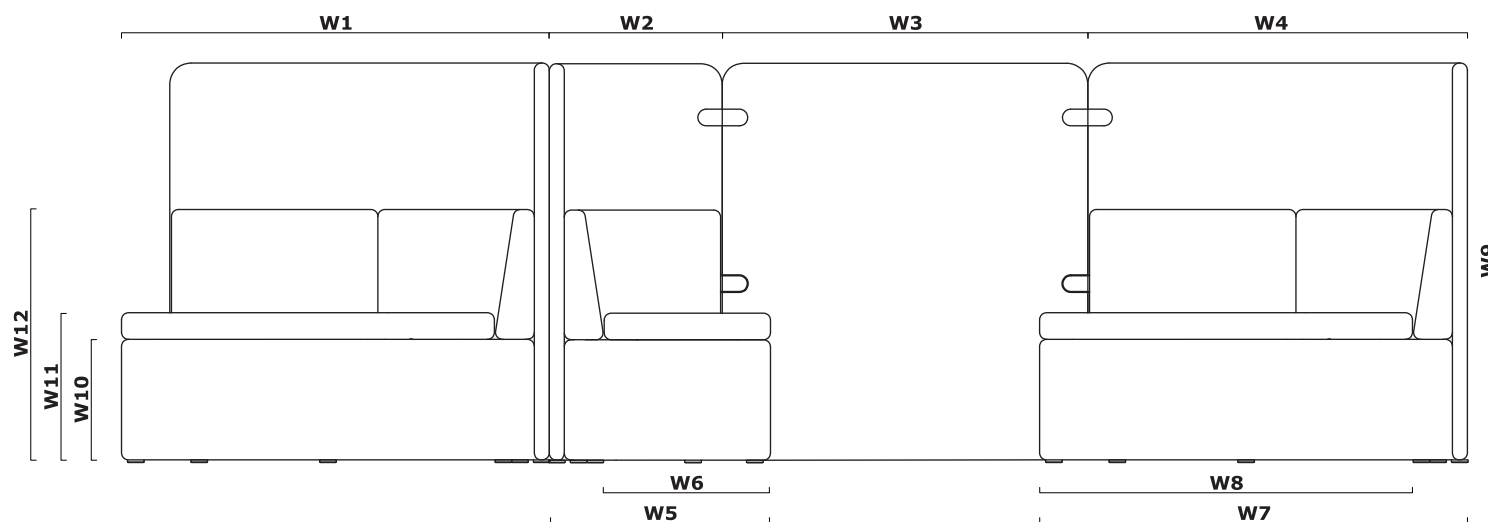

- max. obciążenie - 120 kg



Wymiary (mm)

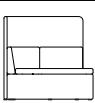
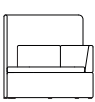

W1 - 1285 | W2 - 580 | W3 - 1100 | W4 - 1245 | W5 - 665 | W6 - 500 | W7 - 1285 | W8 - 1120 | W9 - 1350 | W10 - 370 | W11 - 450 | W12 - 760|

	Symbol	II	III	Waga Obj. Opak.	Informacje dodatkowe
		Medley, Vita	Synergy, *tk. powierzona		
Cena netto PLN					
	KAV1	2910,-	4200,-	30 0,666 1	siedzisko małe z panelem wysokim
	KAV2P	2910,-	4200,-	30 0,666 1	siedzisko małe z oparciem prawym i panelem wysokim lewym
	KAV2L	2910,-	4200,-	30 0,666 1	siedzisko małe z oparciem lewym i panelem wysokim prawym
	KAV3	2470,-	3295,-	25 0,333 1	siedzisko małe bez panela
	KAV4P	3950,-	5910,-	40 1,261 1	siedzisko duże z panelem wysokim prawym
	KAV4L	3950,-	5910,-	40 1,261 1	siedzisko duże z panelem wysokim lewym
	KAV5P	3950,-	5910,-	40 1,261 1	siedzisko duże z oparciem prawym i panelem wysokim lewym
	KAV5L	3950,-	5910,-	40 1,261 1	siedzisko duże z oparciem lewym i panelem wysokim prawym
	KAV6P	3365,-	4720,-	35 0,652 1	siedzisko duże bez panela, prawe

*Zastosowanie tkaniny powierzonej wymaga przeprowadzenia prób tapicerskich, w celu sprawdzenia możliwości wykonawczych

	Symbol	II	III	Waga Obj. Opak.	Informacje dodatkowe
		Medley, Vita	Synergy, *tk. powierzona		
Cena netto PLN					
	KAV6L	3365,-	4720,-	35 0,652 1	siedzisko duże bez panela, lewe
	KAV10	955,-	1420,-	10 0,116 1	panel wysoki

*Zastosowanie tkaniny powierzonej wymaga przeprowadzenia prób tapicerskich, w celu sprawdzenia możliwości wykonawczych

Zestawienie kolorystyczne - Mesh

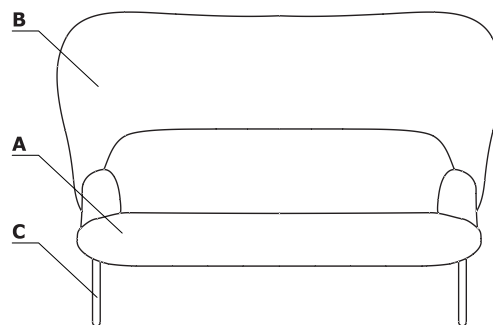

Materiał	Kolor	MESH															
		A - Siedzisko	B - Osłona	C - Podstawa													
Tkanina	Runner		✓														
	Medley	✓															
	Atlantic	✓															
	Vita	✓															
	River	✓															
	Xtreme	III grupa ✓															
	Synergy	III grupa ✓															
	*Tkanina powierzona	III grupa ✓															
Metal	M010 - jasny szary półmat RAL 7044			✓													
	M011 - ciemny szary półmat RAL 7042			✓													
	M012 - ciemny zielony półmat RAL 6012			✓													
	M013 - bordowy półmat RAL 3007			✓													
	M014 - czerwony półmat RAL 3016			✓													
	M016 - perłowy biały półmat RAL 1013			✓													
	M115 - czarny półmat RAL 9005			✓													

* Zastosowanie tkaniny powierzonej wymaga przeprowadzenia prób tapicerskich, w celu sprawdzenia możliwości wykonawczych

** Istnieje możliwość zamówienia produktu w pełnej kolorystyce Atlantic wg wzornika Gabriel w terminie 7 tygodni

Opis techniczny

- 1 Osłona** - siatka (Runner); stelaż Ø25 mm, otapicerowany; dwie warstwy tkaniny mocowane do stelaża za pomocą zamka
- M - osłona mała
 - S - osłona średnia
 - D - osłona duża
- 2 Siedzisko, oparcie, podłokietniki** - pianka odlewana, gęstość 55 kg/m³, tapicerowane
- 3 Podstawa** - 4 nogi metalowe malowane proszkowo; stelaż Ø25 mm, grubość ścianki 1,5 mm; stelaż gięty CNC; nogi - zakończone stopkami tworzywowymi w kolorze białym - stelaż biały lub czarnym - pozostałe kolory stelaża

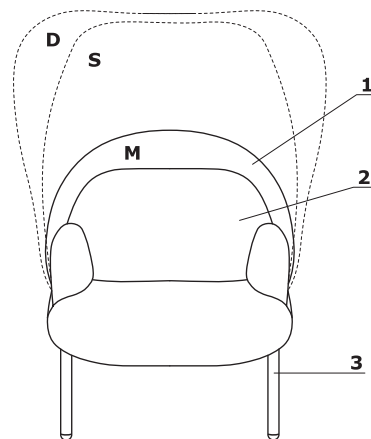

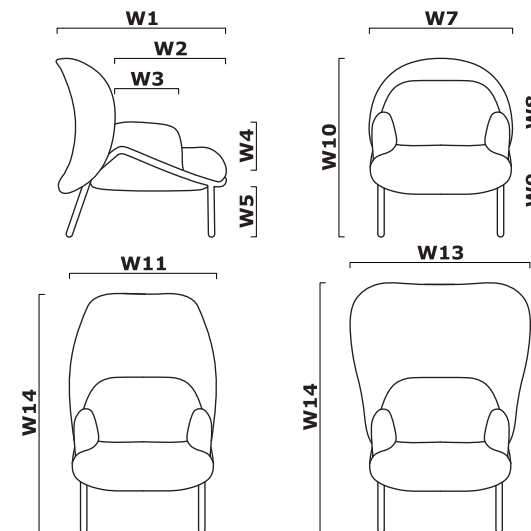

- max. obciążenie - 120 kg

Wymiary (mm)



- 850 | W8 - 380 | W9 - 420 | W10 - 900 | W11 - S - 870 | W12 - 1250 |
W13 - D - 1000 | W14 - 1250|

Symbol: MESHF					
	Ostona	II	III	Waga Obj. Opak.	Informacje dodatkowe
		Runner, Vita, Medley, River, Atlantic	Xtreme, Synergy, *tk. powierzona		
		Cena netto PLN			
	M (mała)	2490,-	2723,-	25 0,744 1	
	S (średnia)	2738,-	2971,-	26 1,103 1	
	D (duża)	2862,-	3095,-	27 1,261 1	

*Zastosowanie tkaniny powierzonej wymaga przeprowadzenia prób tapicerskich, w celu sprawdzenia możliwości wykonawczych

-

Opis techniczny

- 1 Osłona** - siatka (Runner); stelaż Ø25 mm, otapicerowany; dwie warstwy tkaniny mocowane do stelaża za pomocą zamka
- M - osłona mała
 - S - osłona średnia
 - D - osłona duża
- 2 Siedzisko, oparcie, podłokietniki** - pianka odlewana, gęstość 55 kg/m³, tapicerowane
- 3 Podstawa** - 4 nogi metalowe malowane proszkowo; stelaż Ø25 mm, grubość ścianki 1,5 mm; stelaż gięty CNC; nogi - zakończone stopkami tworzywowymi w kolorze białym - stelaż biały lub czarnym - pozostałe kolory stelaża

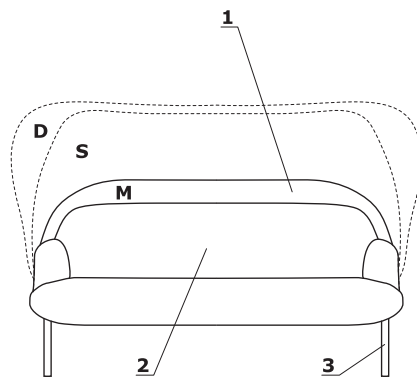

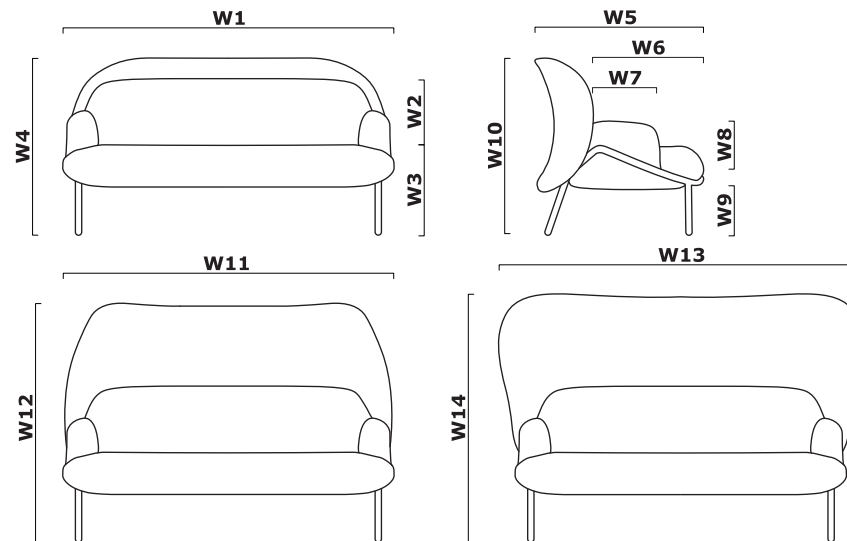

- max. obciążenie - 120 kg

Wymiary (mm)



7 - 360 | W8 - 180 | W9 - 250 | W10 - 900 | W11 - S - 1820 | W12 - 1250 |
W13 - D - 1900 | W14 - 1250 |

Symbol: MESHS					
	Ostona	II	III	Waga Obj. Opak.	Informacje dodatkowe
		Runner, Vita, Medley, River, Atlantic	Xtreme, Synergy, *tk. powierzona		
		Cena netto PLN			
	M (mała)	3240,-	3658,-	42 1,625 1	
	S (średnia)	3543,-	3961,-	45 2,255 1	
	D (duża)	3702,-	4120,-	48 2,352 1	

*Zastosowanie tkaniny powierzonej wymaga przeprowadzenia prób tapicerskich, w celu sprawdzenia możliwości wykonawczych

-

Zestawienie kolorystyczne - Shape

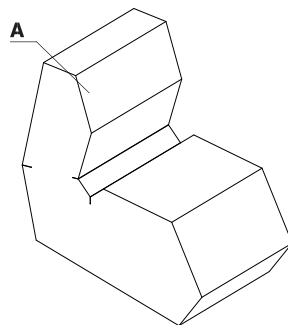

Materiał	Kolor	SHAPE												
		A - Siedzisko												
Tkanina	Nemo	✓												
	Medley	II grupa ✓												
	Atlantic	II grupa ✓												
	Vita	II grupa ✓												
	River	II grupa ✓												
	Xtreme	III grupa ✓												
	Synergy	III grupa ✓												
	*Tkanina powierzona	III grupa ✓												

* Zastosowanie tkaniny powierzonej wymaga przeprowadzenia prób tapicerskich, w celu sprawdzenia możliwości wykonawczych

** Istnieje możliwość zamówienia produktu w pełnej kolorystyce Atlantic wg wzornika Gabriel w terminie 7 tygodni

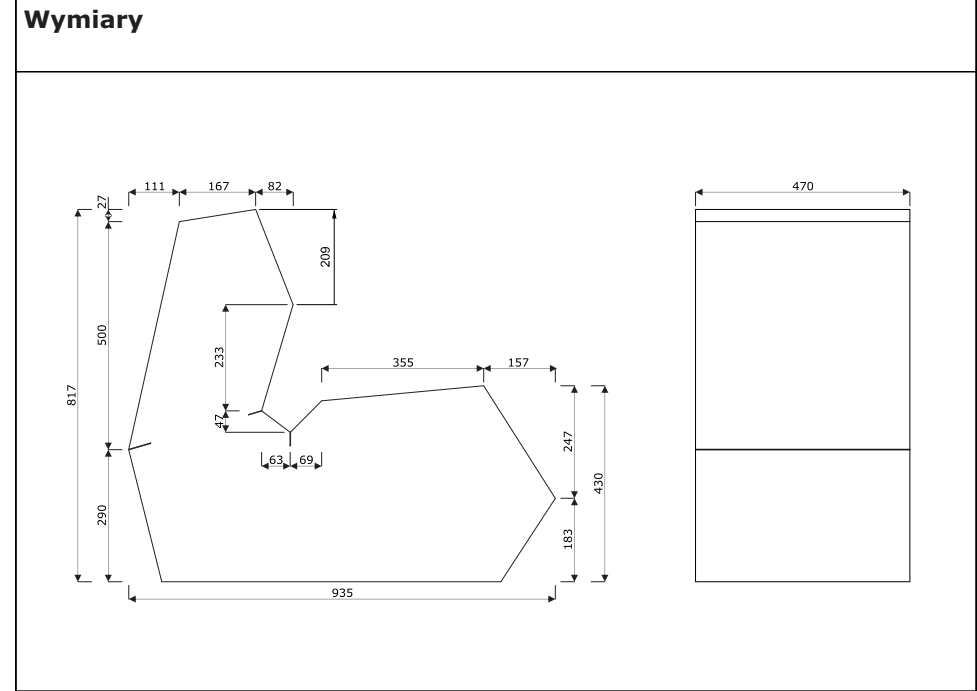
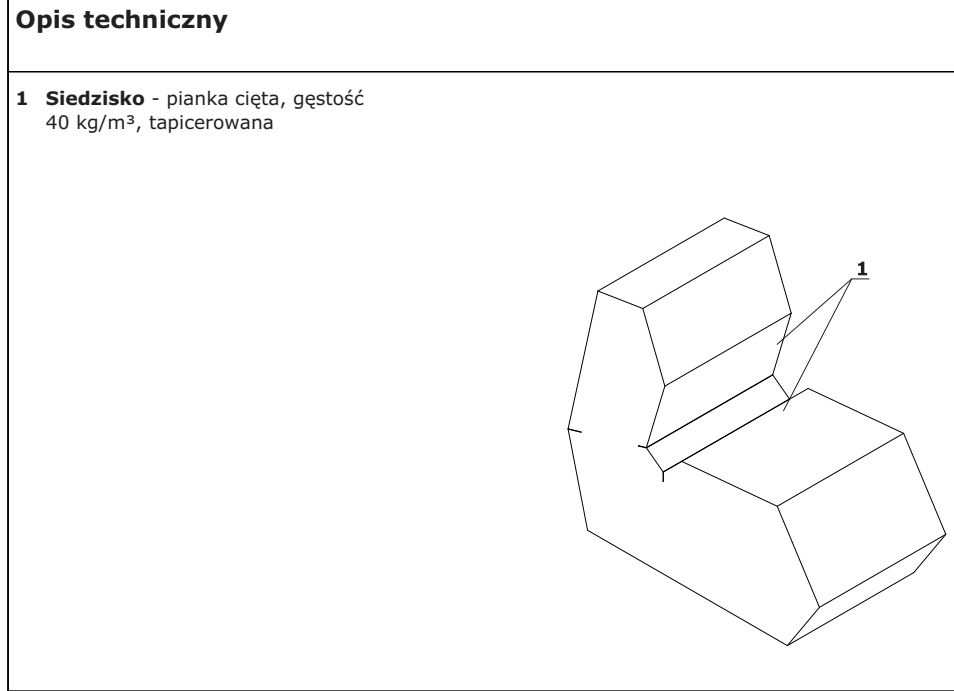

Symbol: SP01			
Siedzisko tapicerowane			
Nemo	Medley, Atlantic, Vita, River	Xtreme, Synergy	
Cena netto PLN			
	1023,-	1325,-	1815,-

Zestawienie kolorystyczne - Bazalto

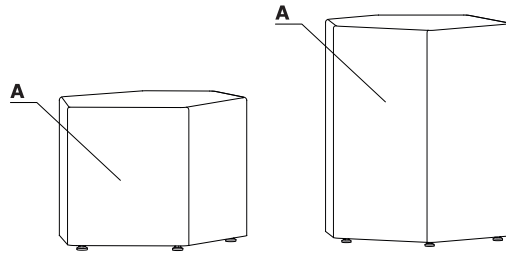

Materiał	Kolor	BAZALTO													
		A - Puf													
Tkanina	Nemo	✓													
	Medley	II grupa ✓													
	Atlantic	II grupa ✓													
	Vita	II grupa ✓													
	River	II grupa ✓													
	Xtreme	III grupa ✓													
	Synergy	III grupa ✓													
	*Tkanina powierzona	II grupa ✓													

* Zastosowanie tkaniny powierzonej wymaga przeprowadzenia prób tapicerskich, w celu sprawdzenia możliwości wykonawczych

** Istnieje możliwość zamówienia produktu w pełnej kolorystyce Atlantic wg wzornika Gabriel w terminie 7 tygodni

Opis techniczny

- 1 **Korpus** - płyta 18 i 28 mm oraz HDF 3 mm, skręcony konfirmatami
- 2 **Siedzisko** - grubość 50 mm, boki 10 mm, obite pianką tapicerską
- 3 **Stopki tworzywowe** - Ø30 mm, 6 szt., zakres regulacji 15 mm
- 4 **Łączniki metalowe** - profil 2 mm cięty laserowo, malowane proszkowo, kolor: czarny

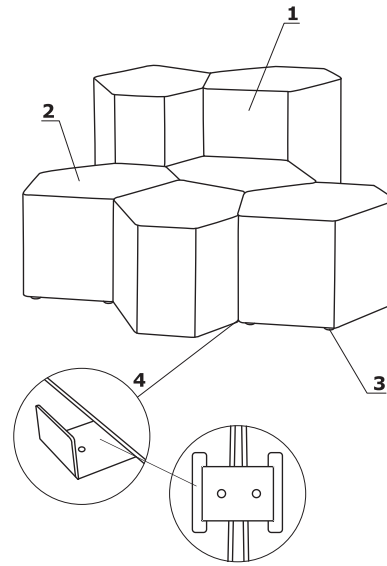

- max. obciążenie - 120 kg

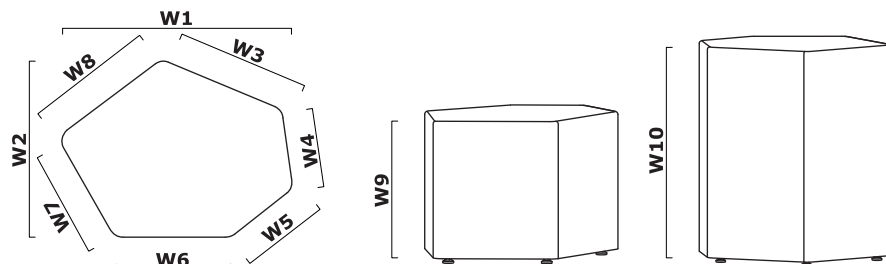

Wymiary (mm)

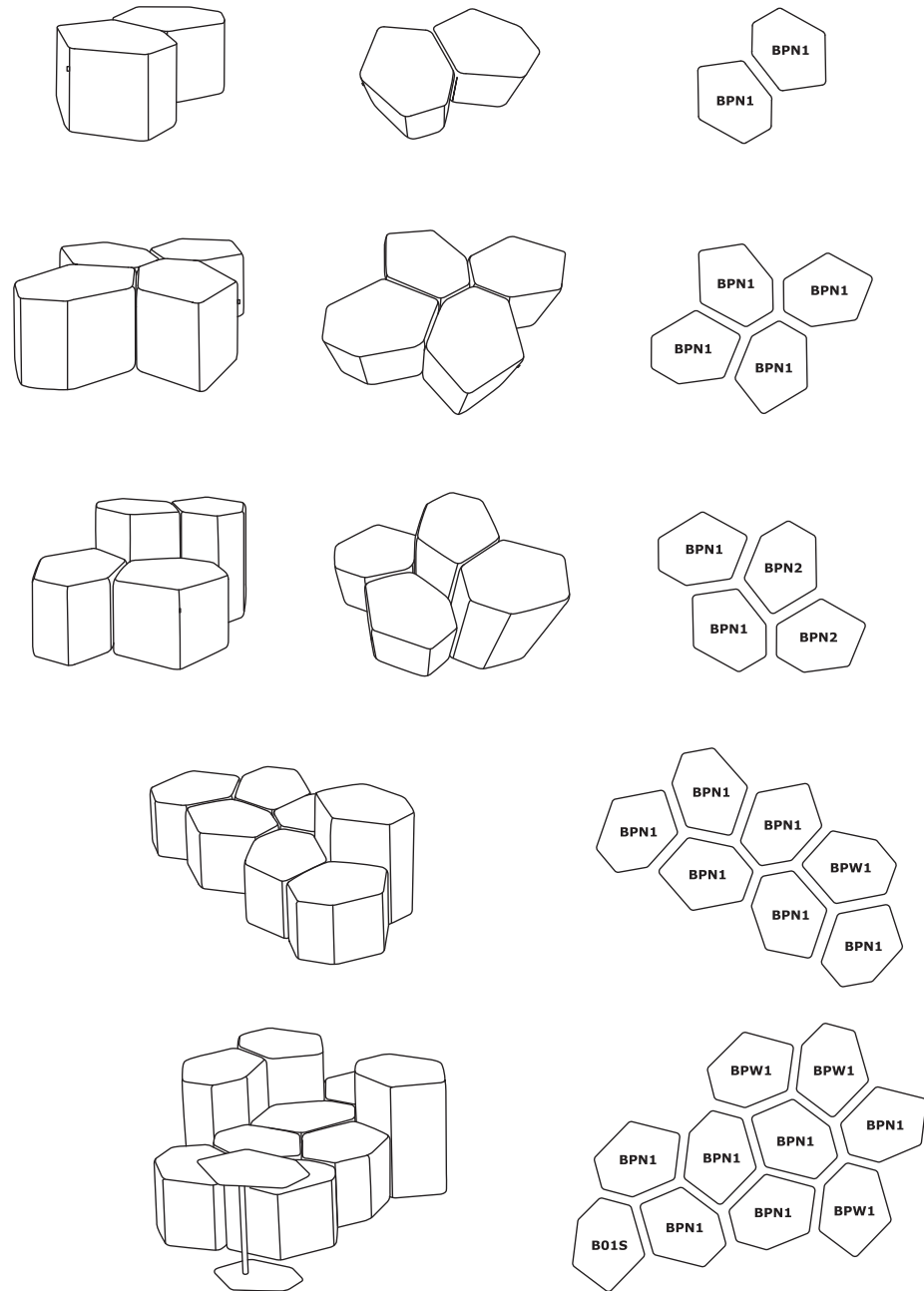

W1 - 663 | W2 - 522 | W3 - 273 | W4 - 227 | W5 - 227 | W6 - 329 | W7 - 329 |
W8 - 273 | W9 - 440 | W10 - 740 |

Przykładowe konfiguracje



	Symbol	I	II	III	Waga Obj. Opak.	Informacje dodatkowe
		Nemo	Medley, Atlantic, Vita, River, *tk. powierzona	Xtreme, Synergy		
Cena netto PLN						
	BPN1	545,-	605,-	762,-	12 0,184 1	
	BPW1	685,-	775,-	995,-	17 0,300 1	

*Zastosowanie tkaniny powierzonej wymaga przeprowadzenia prób tapicerskich, w celu sprawdzenia możliwości wykonawczych

-

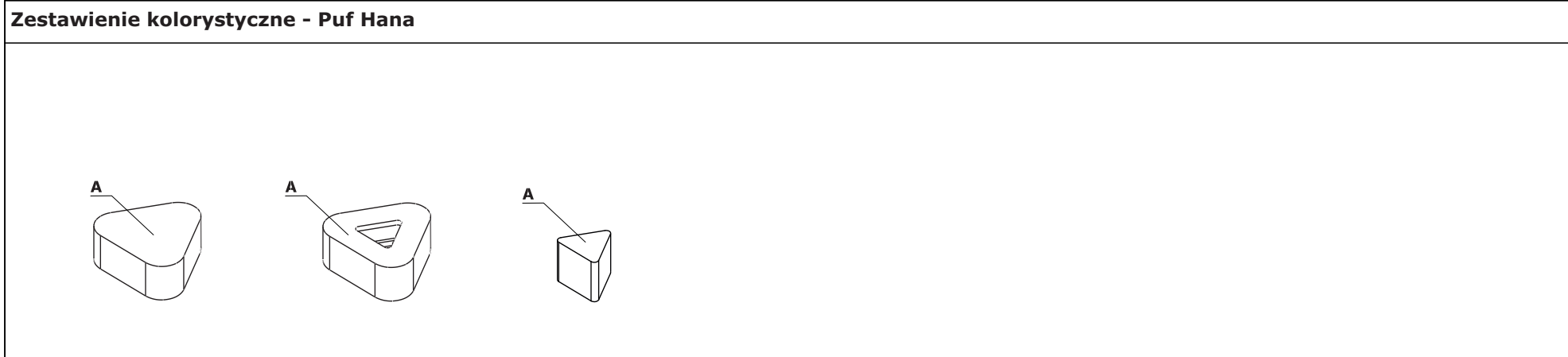



Materiał	Kolor	Hana												
		A - Puf												
Tkanina	Medley	✓												
	River	✓												
	Synergy	III grupa ✓												
	*Tkanina powierzona	III grupa ✓												

* Zastosowanie tkaniny powierzonej wymaga przeprowadzenia prób tapicerskich, w celu sprawdzenia możliwości wykonawczych

Puf

- Siedzisko** - tapicerowane, wypełnione pianką o grubości 60 mm
- Korpus** - konstrukcja ramowa wykonana z płyty wiórowej
- Donica** - tworzywowa, głębokość 470 mm
- Stopki** - tworzywowe, 3szt.
- Podstawa** - MDF lakierowane, kolor: czarny

Wymiary (mm)

	Symbol	II	III	Waga Obj. Opak.	Informacje dodatkowe
		Medley, River	Synergy, *tk. powierzona		
Cena netto PLN					
	HN02	2600,-	2900,-	50 0,65 1	
	HN03	3300,-	3600,-	47 0,65 1	
	HN04	850,-	1000,-	20 0,118 1	

*Zastosowanie tkaniny powierzonej wymaga przeprowadzenia prób tapicerskich, w celu sprawdzenia możliwości wykonawczych

-

Zestawienie kolorystyczne - Stoliki

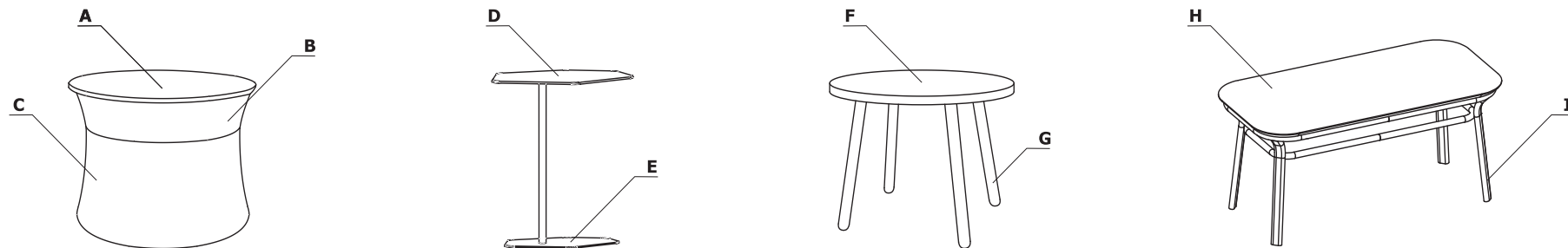

Materiał	Kolor	MESHT1, MESHT2			B01S		UTR45, UTR65		GR01S, GR02S						
		A - Blat	B - Podstawa - góra	C - Podstawa - dół	D - Blat	E - Podstawa	F - Blat	G - Podstawa	H - Blat	I - Podstawa					
Płyta	14 - buk						✓								
	26 - aluminium satynato	✓					✓								
	31 - dąb	✓					✓								
	34 - kasztan						✓								
	39 - brzoza polarna						✓								
	64 - kakao						✓								
	67 - biały pastel	✓					✓								
	106 - orzech nizinny						✓								
	154 - antracyt						✓								
	08 - czarny						✓								
HPL	30 - biały				✓										
	08 - czarny				✓										
Fornir	M023 - Perłowy biały								✓						
	M024 - Bordowy								✓						
	M022 - Czarny								✓						
	M025 - Jasny jesion								✓						
	Tkanina - Runner		✓	✓											
Drewno	Buk								✓						
	Czarny								✓						

Materiał	Kolor	MESHT1, MESHT2			B01S		UTR45, UTR65		GR01S, GR02S						
		A - Blat	B - Podstawa - górze	C - Podstawa - dół	D - Blat	E - Podstawa	F - Blat	G - Podstawa	H - Blat	I - Podstawa					
Metal	M010 - jasny szary półmat RAL 7044									✓					
	M011 - ciemny szary półmat RAL 7042									✓					
	M012 - ciemny zielony półmat RAL 6012									✓					
	M013 - bordowy półmat RAL 3007									✓					
	M014 - czerwony półmat RAL 3016									✓					
	M015 - biały półmat RAL 9010					✓									
	M016 - perłowy biały półmat RAL 1013									✓					
	M115 - czarny półmat RAL 9005					✓				✓					

Stolik Mesh

- 1 Blat** - płyta melaminowana 12 mm
- 2 Stelaż** - konstrukcja rurowa osadzona na podstawie z płyty melaminowanej, rura Ø16 mm, grubość ścianki 2 mm, gięty CNC
- 3 Tkanina** - część górna i dolna - tapicerka Runner
- 4 Stopki** - zakres regulacji 10 mm

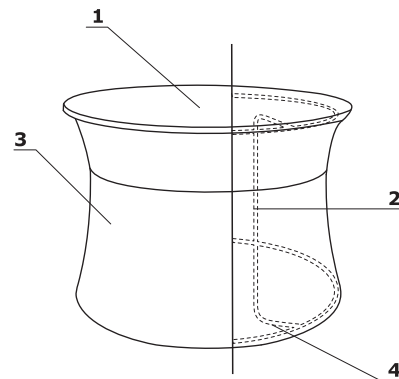
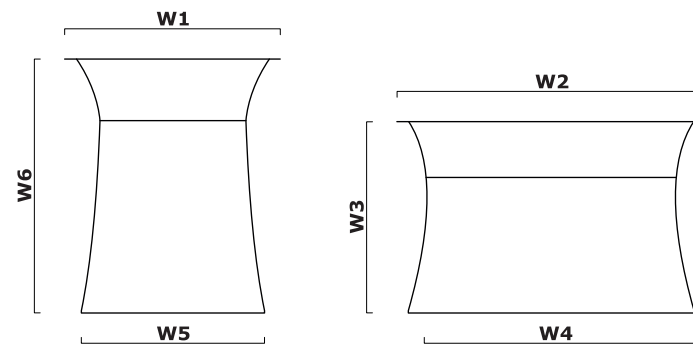
**Wymiary (mm)**

W1 - 450 | W2 - 650 | W3 - 468 | W4 - 600 | W5 - 400 | W6 - 579 |

Stolik Bazalto

- 1 Blat** - HPL barwiony w masie, grubość 10 mm, kolor: biały pastel
- 2 Stelaż** - kolumna pionowa wykonana z rury Ø30 mm, grubość ścianki 2 mm; malowany proszkowo, kolor: M015 - biały półmat
- 3 Podstawa** - blacha, grubość 5 mm

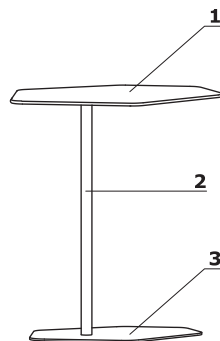
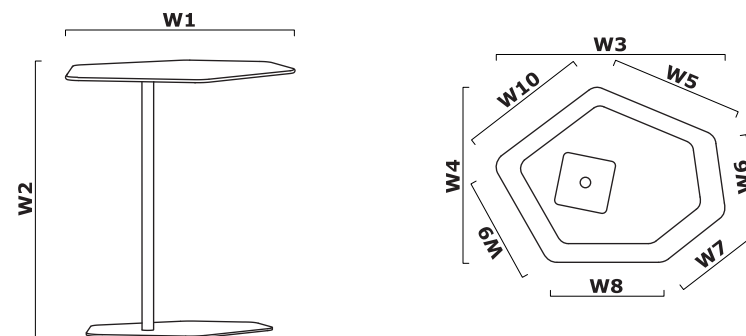
**Wymiary (mm)**

W1 - 652 | W2 - 670 | W3 - 652 | W4 - 505 | W5 - 370 | W6 - 175 | W7 - 175 | W8 - 320 | W9 - 320 | W10 - 370 |

Stoły na nodze drewnianej

- 1 Blat** - płyta melaminowana 18 mm, obrzeża ABS
2 Nogi - Ø45 mm (UTR45) oraz Ø40 mm (UTR65), drewno naturalne

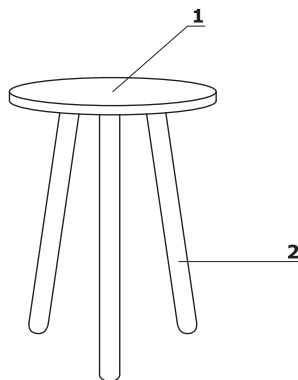
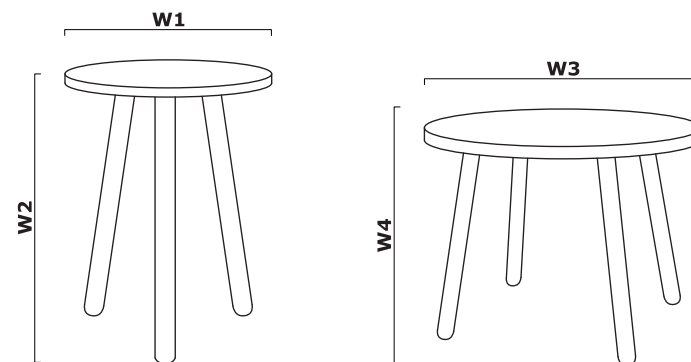
**Wymiary (mm)**





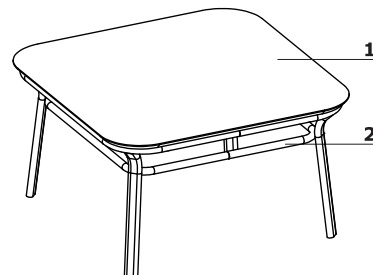
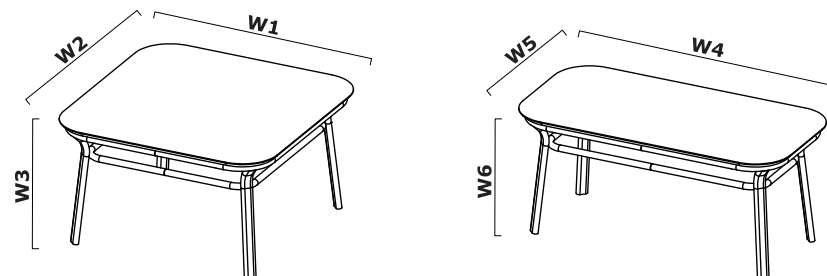

W1 - 450 | W2 - 570 | W3 - 650 | W4 - 460|

Stolik Grace

- 1 Blat** - MDF 19mm, okleina naturalna
2 Stelaż - profil owalny 40 × 20 × 2mm, rura Ø22 mm, grubość ścianki 2 mm; stelaż gięty CNC, malowany proszkowo

**Wymiary (mm)**

W1 - 800 | W2 - 800 | W3 - 450 | W4 - 1000 | W5 - 500 | W6 - 450|

	Symbol	Stolik	Waga Obj. Opak.	Informacje dodatkowe
	Cena netto PLN			
	MESHT2	775,-	6 0,132 1	
	MESHT1	920,-	7 0,219 1	
	B01S	1025,-	12 0,245 1	
	UTR45	280,-	6 0,130 1	
	UTR65	370,-	8 0,215 1	
	GR01S	1235,-	20 0,345 1	stolik kwadratowy
	GR02S	1010,-	17 0,275 1	stolik prostokątny

Dane techniczne tkanin









	Nemo	Runner	Medley	Atlantic	Synergy	River
Skład	polyester 100%	polyester 100%	polyester 100%	polyester 100%	95% Wełna Vierge , 5% Poliamid	polyester 100%
Gramatura	366g/m2	510 g/lm ·(16.45 oz/lin.yd.)	510 g/lm ·(16.45 oz/lin.yd.)	530 g/lm ·(17.09 oz/lin.yd.)	400g/m2 ±5% (560 g/lin.m ±5%)	300g/m2 (+/- 5%)
Odporność na ścieranie	PN-EN ISO 12947 - 2:2 100,000	BS EN ISO 12947-2 70,000 cykli Martindale	BS EN ISO 12947-2 75,000 cykli Martindale	BS EN ISO 12947-2 110,000 cykli Martindale	Niezależnie certyfikowany ≥100,000 cykli Martindale	100,000 cykli Martindale (EN ISO 12947-1,2)
Odporność na piling	scale 1-8, max 8 · PN-EN ISO 105 - B02 (3-4)	skala 1-5, max 5, EN ISO 12945-2 (4-5)	skala 1-5, max. 5 - EN ISO 12945-2 (4)	skala 1-5, max 5, EN ISO 12945-2 (4-5)		EN ISO 12945-2 (5)
Odporność na światło	scale 1-5, max 5 · PN-EN 1021 - 2, PN-EN 1021 - 1	skala 1-8, max 8, EN ISO 105 - B02 (5-7)	skala 1-8, max. 8 - EN ISO 105-B02 (5-7)	skala 1-8, max. 8 - EN ISO 105-B02 (5-7)	5 (ISO 105 - B02)	4 (EN ISO 105-B02)
Odporność koloru na ścieranie	scale 1-5, max 5 · EN ISO 105x12 (mokre/suche) 4-5	skala 1-5, max 5, EN ISO 105x12 (mokre/suche) 4-5	skala 1-5, max. 5 - EN ISO 105x12 (mokre/suche) (4-5/4-5)	skala 1-5, max. 5 - EN ISO 105x12 (mokre/suche) (4-5/4-5)	ISO 105 - X12 - Mokre: 4, Suche: 4	Suche: 4-5, Mokre: 3 (EN ISO 105-x12)
Akustyczne pochłanianie dźwięku		ISO 354	ISO 354			
Trudnozapałność		BS EN 1021-2 Match, CA TB 117-2013, BS EN 1021-1 (papieros) Class Uno UNI 9175 Class 2, EMME	BS EN 1021-1 (papieros) BS 476 partia 7, klasa 2 Class Uno UNI 9174 - UNI 8457 CA TB 117-2013 ASTM E 84 Class I	CA TB 117-2013 ASTM E 84 Class I BS EN 1021-2 (zapałka) BS EN 1021-1 (papieros)	EN 1021 - 1 (papieros), EN 1021 - 2 (zapałka), BS 7176 Niskie zagrożenie, UNI 9175 Classe 1 IM, ÖNORM B 3825 & A 3800-1	BS 5852: Part 1, Źródło zapłonu 0 (papieros) BS 5852: Part 1, Źródło zapłonu 1 (zapałka) EN1021 - 2

	Vita	Xtreme	Note	Alcantara
Skład	Powierzchnia: 98,5% PVC, 1,5% PU Skład: 50% poliester, 50% bawełna	100% Trevira Clame (CS), 100% Recykling (YS). Polyester zmniejszający palność. Barwniki nie zawierają metali ciężkich.	85% wełna z Nowej Zelandii / 15% poliamide	68% PES, 32% PU, 100 % PES
Gramatura	850g/m2 ±10% (1190G/lin. m ±10%)	310g/m2 ±5% (435g/lin.m ±5%)	510g/m2 (16.45 OZ/lin.yd.)	350g/m2 (+/- 40g)
Odporność na ścieranie	BS EN ISO 5470-2, 100,000 cykli Martindale	60,000 cykli Martindale (CS) 100,000 cykli Martindale (YS)	200,000 cykli Martindale (EN ISO 12947-2)	150,000 cykli Martindale (EN ISO 12947-2)
Odporność na światło	6 (ISO 105 - B02)	6 (ISO 105 - B02)	8 (EN ISO 105-B02)	5 (EN ISO 105-B02)
Odporność koloru na ścieranie	Mokre: 4, Suche: 4 (ISO 105 - X12)	Mokre: 4, Suche: 4 (ISO 105 - X12)	Suche: 4, Mokre: 4-5 (EN ISO 105x12)	Suche: 4, Mokre: 4 (EN ISO 105x12)
Trudnozapałność	BS EN 1021 - 1 (papieros), BS EN 1021 - 2 (zapałka), BS 5852 - (źródło zapłonu 5) BS 7176 - (Średni stopień zagrożenia)	EN 1021 - 1 (papieros), EN 1021 - 2 (zapałka), BS 7176 Niski stopień zagrożenia, NF P92-507 M1, DIN 4102 B1, UNI 9175 Klasa 1 IM, UNI 8456, UNI 9174 & UNI 9177 Classe Uno, ÖNORM B 3825 & A 3800 -1, NF D 60-013	BS EN 1021 1&2(papieros & zapałka), BS 5852 0,1 papieros & zapałka, MED. Certyfikat IMO, CA TB 117-2013	Bs5852 Crib 5, EN1021 1+2, ÖN3800 B1/Q1, CH V.3
Wyginanie	BS EN ISO 7854 - metoda B, 400.000 cykli wyginania			
Przeciwdrobnoustrojowe/ grzybiczne	AATCC 147			

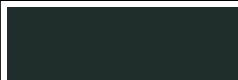
Płyta

 08 - czarny	 14 - buk	 26 - aluminium satinato	 31 - dąb	 34 - kasztan	 39 - brzoza polarna	 64 - kakao	 67 - biały pastel
 106 - orzech nizinny	 154 - antracyt						

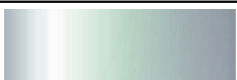

Metal

 M010 - jasny szary półmat RAL 7044	 M011 - ciemny szary półmat RAL 7042	 M012 - ciemny zielony półmat RAL 6012	 M013 - bordowy półmat RAL 3007	 M014 - czerwony półmat RAL 3016	 M016 - perłowy biały półmat RAL 1013	 M115 - czarny półmat RAL 9005	 17 - chrom
 Stal nierdzewna							

HPL

 08 - czarny	 30 - biały
--	---



Tworzywo/poliuretan/polipropylen

 Jasny szary RAL7044	 Ciemny szary RAL7042	 Ciemny zielony RAL6012	 Bordowy RAL3007	 Czerwony RAL3016	 Perłowy biały RAL1013	 Czarny RAL9005
--	---	---	---	---	--	---

Sklejka

 M021 - Czerwony	 M020 - Bordowy	 M019 - Ciemny zielony	 M022 - Czarny	 M018 - Ciemny szary	 M017 - Jasny szary	 Perłowy biały	 M017 - Jasny szary
--	---	--	---	--	---	--	---

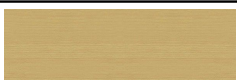
Drewno

 Buk	 Czarny	 Jesion naturalny
--	---	---









Fornir

 M023 - Perłowy biały	 M024 - Bordowy	 Czarny	 M025 - Jasny jesion
---	---	---	---

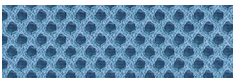
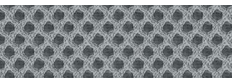
Tkanina Nemo - I grupa cenowa

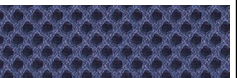
 NE-1 - beżowy	 NE-2 - żółty	 NE-3 - pomarańczowy	 NE-5 - czerwony	 NE-9 - zielony	 NE-10 - szary	 NE-14 - grafitowy	 NE-15 - granatowy
 NE-16 - czarny	 NE-17 - niebieski						











Tkanina Runner - II grupa cenowa

 R-63034 - pomarańczowy	 R-64089 - czerwony	 R-66063 - niebieski	 R-60011 - szary	 R-68056 - zielony	 R-66064 - granatowy	 R-60999 - czarny	 R-60025 - grafitowy
 R-61128 - beżowy							

Tkanina Medley - II grupa cenowa

 M-68005 - oliwka ciemna	 M-68002 - oliwka jasna	 M-68115 - zielony	 M-61002 - beżowy	 M-67053 - niebieski ciemny	 M-67006 - niebieski jasny	 M-66008 - szary	 M-64019 - czerwony
 M-63064 - różowy	 M-60999 - czarny						

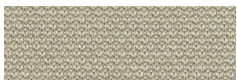

Tkanina Atlantic - II grupa cenowa (Pozostałe kolory Atlantic wg wzornika Gabriel dostępne w terminie 7 tygodni)

 A-67043 - ciemny turkus	 A-67030 - morski	 A-60141 - jasnoszary	 A-60011 - szary	 A-66064 - granatowy	 A-65037 - fioletowy	 A-62048 - oliwkowy	 A-64089 - czerwony
 A-61078 - beżowy	 A-60025 - grafitowy						

Tkanina Vita - II grupa cenowa

 V-01 - jasny szary	 V-02 - beżowy	 V-03 - żółty	 V-04 - szary	 V-05 - pomarańczowy	 V-06 - zielony	 V-07 - ciemny szary	 V-08 - czerwony
 V-15 - fioletowy	 V-18 - morski	 V-19 - niebieski	 V-20 - różowy	 V-23 - śliwkowy			

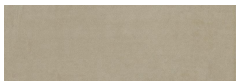
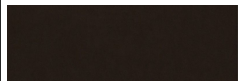
Tkanina River - II grupa cenowa

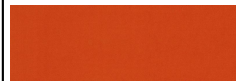
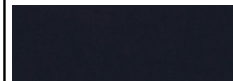
 RV21 - beżowy	 RV24 - brązowy jasny	 RV28 - brązowy ciemny	 RV34 - zielony szary	 RV38 - ciemny zielony	 RV41 - musztardowy	 RV51 - pomarańczowy	 RV79 - ciemny granatowy
 RV87 - morski	 RV91 - szary	 RV100 - czarny					



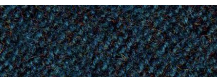

Tkanina Synergy - III grupa cenowa

 LDS08 - szary melanz	 LDS20 - jasny szary	 LDS27 - czarny	 LDS29 - ciemny szary	 LDS50 - ciemny zielony	 LDS53 - zielony	 LDS57 - turkusowy	 LDS60 - zielony butelkowy
 LDS61 - śliwkowy	 LDS69 - granatowy	 LDS84 - pomarańczowy	 LDS86 - czerwony	 LDS88 - oberżyna	 LDS85 - koralowy		



Tkanina Xtreme - III grupa cenowa

 XR160 - morski	 XR430 - ciemny turkus	 XR026 - granatowy	 XR084 - fioletowy	 XR009 - czarny	 XR420 - oliwkowy	 XR081 - ciemny szary	 XR094 - szary
 XR108 - beżowy	 XR079 - czerwony	 YS071 - jasny brąz					

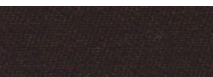
Tkanina Note - III grupa cenowa

 N-60051 - grafit	 N-63036 - rdzawy	 N-61148 - szary	 N-68155 - ciemny zielony	 N-68156 - jasny zielony	 N-61125 - bordowy
---	---	--	--	--	--

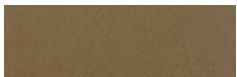
Tkanina Alcantara - IV grupa cenowa

 4180 - brązowy	 6422 - antracyt
---	--